



**FD Trinitron**  
**WEGA**<sup>®</sup>

---

Manual de instrucciones

**KV-21FA515**  
**KV-29FA515**

Lea este manual antes de operar el producto.



# ADVERTENCIA

Para evitar el riesgo de incendio o descarga eléctrica, no exponga el televisor a la lluvia o humedad.



Este símbolo señala al usuario la presencia de voltaje peligroso sin aislamiento en el interior del aparato de tal intensidad que podría presentar riesgo de descarga eléctrica.



Este símbolo indica al usuario que el manual que acompaña a este aparato contiene instrucciones importantes referentes a su funcionamiento y mantenimiento.

## Nota para el instalador de CATV

Esta nota pretende llamar la atención del instalador del sistema CATV en relación con el artículo 820-40 de la NEC que proporciona las pautas para una adecuada conexión a tierra y, en particular, específica que el cable de conexión a tierra debe estar conectado al sistema de toma de tierra del edificio lo más cerca posible de la entrada del cable.

## PRECAUCIONES DE SEGURIDAD

- ❑ Utilice el televisor con ca (corriente alterna) como se menciona a continuación para todos los países excepto en donde se indique:  
ca 120 V 60 Hz  
ca 220 V 50/60 Hz (Chile, Perú, Bolivia)
- ❑ Una terminal del enchufe es más ancha que la otra para garantizar la seguridad y solo se podrá introducir en la toma de corriente de una manera (sólo los modelos con ca 120 V). Si no puede insertar completamente el enchufe en la toma, póngase en contacto con su proveedor.
- ❑ Si se introduce algún objeto sólido o líquido en el televisor, desconéctelo y haga que sea revisado por personal especializado antes de volver a utilizarlo.

## PRECAUCION

PARA EVITAR DESCARGAS ELÉCTRICAS, INTRODUZCA EL ENCHUFE EN EL TOMACORRIENTE POR COMPLETO, CON EL CONTACTO ANCHO DEL ENCHUFE EN LA RANURA ANCHA DEL TOMACORRIENTE.

Al usar videojuegos, computadoras y productos similares con el televisor, mantenga los ajustes de brillo y contraste a un nivel moderado. Si una imagen inmóvil permanece en la pantalla durante un periodo prolongado con elevada intensidad de brillo o contraste, la imagen podría quedar grabada en la pantalla en forma permanente. Igualmente, ver continuamente el mismo canal de televisión podría dejar grabada en la pantalla el logotipo de la emisora. La garantía no cubre este tipo de anomalías, ya que se deben al mal uso del aparato.



Para reducir el riesgo de descarga eléctrica, no utilice el enchufe polarizado con un cable de extensión, un receptáculo ni otras tomas, a menos que las terminales estén bien insertadas y no queden expuestas.



Se advierte que cualquier cambio o modificación que no se apruebe de modo explícito en este manual podría anular su autorización para utilizar este equipo.

## NOTIFICACION

Este aparato ha sido debidamente probado, comprobándose que cumple con los límites impuestos a dispositivos digitales Clase B de acuerdo con la Sección 15 de las normas de la Comisión Federal de Comunicaciones (FCC). Estos límites se establecieron para ofrecer protección razonable contra interferencias perjudiciales en las instalaciones residenciales. Este aparato genera, usa y puede emitir energía radioeléctrica. De no instalarse y utilizarse de acuerdo con las instrucciones correspondientes, podría producir interferencias perjudiciales en las radiocomunicaciones. No obstante, no puede garantizarse que no se produzcan estas interferencias en una instalación determinada. Si este aparato llega a interferir en la recepción de radio o televisión, lo que podrá comprobarse encendiendo y apagando el aparato, se recomienda al usuario intentar corregir la interferencia mediante una o más de las siguientes medidas:

- ❑ Reoriente o cambie de lugar las antenas receptoras.
- ❑ Aumente la distancia que separa este aparato del receptor afectado.
- ❑ Conecte el aparato en una toma de corriente de un circuito distinto al que esté conectado el receptor que está afectado.
- ❑ Consulte con el distribuidor o solicite los servicios de un técnico capacitado en radio y televisión. Cualquier cambio o modificación que no se detalla expresamente en el presente manual podría invalidar su autorización para emplear este aparato.

## Protección del televisor

- ❑ Para evitar el sobrecalentamiento interno, no obstruya los orificios de ventilación.
- ❑ No instale el televisor en un lugar con temperatura elevada, humedad, exceso de polvo o donde puedan producirse vibraciones.

## Nota sobre Caption Vision

Este receptor de televisión proporciona pantalla de televisión con visualización de subtítulos de acuerdo con el punto § 15.119 del reglamento de la Comisión Federal de Comunicaciones (FCC). El uso del televisor con finalidades distintas a la visualización privada de emisiones de programas en UHF o VHF o transmisiones vía cable dirigidas al público en general puede requerir la autorización de la compañía de emisión por cable y/o del propietario del programa.

## Información para el propietario

Los números de serie y modelo están situados en la portada de este manual y en la parte posterior del televisor.

## Marcas comerciales y derechos de autor



En calidad de compañía asociada a ENERGY STAR®, Corporación Sony ha determinado que este producto cumple con las directrices de uso eficiente de energía de ENERGY STAR®. ENERGY STAR® es una marca registrada de EEUU.



Fabricado bajo licencia de SRS Labs, Inc. TruSurround y los símbolos SRS son marcas registradas de SRS Labs, Inc.



Fabricado bajo licencia de Dolby Laboratories. "Dolby", "Pro Logic" y el símbolo de la doble-D son marcas comerciales de Dolby Laboratories.

Sony, FD Trinitron, WEGA, ClearEdge VM, Intelligent Picture y Dynamic Bass Response System son marcas comerciales de Sony.

# Normas importantes sobre seguridad

Para su protección, lea detenidamente estas instrucciones y guarde este manual para futuras consultas.

Lea cuidadosamente todas las advertencias y precauciones y siga las instrucciones inscritas en el televisor o descritas en el manual de instrucciones o de reparación.

## ADVERTENCIA

Para protegerse contra daños personales, siga las precauciones de seguridad básicas durante la instalación, la utilización y el mantenimiento del televisor indicadas a continuación.

## USO

### Fuentes de alimentación

Este televisor solamente deberá alimentarse con el tipo de fuente de alimentación indicado en la etiqueta de serie/modelo. Si no está seguro sobre el tipo de red eléctrica de su hogar, consulte a su proveedor o a la compañía de suministro eléctrico local. En caso de un televisor diseñado para alimentarse con baterías, consulte su manual de instrucciones.

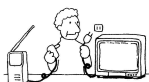

### Conexión a tierra o polarización

Este aparato cuenta con cable eléctrico con clavija polarizada (con una terminal más ancha que la otra), o con tres terminales (la tercera es para la conexión). Siga las instrucciones indicadas a continuación:

### Para los equipos con un enchufe de cable de alimentación de ca polarizado

El enchufe se introduce en la toma de corriente en una única dirección. Se trata de una característica de seguridad. Si no puede insertar completamente el enchufe en la toma, intente girar el enchufe. Si sigue teniendo problemas para insertar el enchufe, póngase en contacto con su electricista para que le instale una toma adecuada. No ponga a prueba la finalidad de seguridad del enchufe polarizado forzándolo.

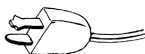

### Advertencia alternativa

### Para los equipos con un enchufe de ca con tres terminales de conexión de tierra

Este enchufe únicamente se acoplará a una toma de corriente de conexión a tierra. Se trata de una característica de seguridad. Si no puede insertar el enchufe en la toma, póngase en contacto con su electricista para que le instale una toma adecuada. No ponga a prueba la seguridad del enchufe de conexión a tierra.

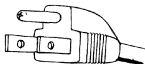

### Sobrecarga

No sobrecargue las tomas de pared, los cables de extensión ni los receptáculos más allá de su capacidad, puesto que podría producirse un incendio o una descarga eléctrica. Apague siempre el aparato cuando no lo utilice. Si no va a utilizar el aparato durante un tiempo prolongado, desconéctelo de la toma de pared como precaución ante la posibilidad de que se produzca un mal funcionamiento interno que pueda provocar un incendio.

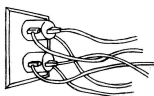

No desconecte la antena ni el cable de alimentación en caso de tormenta. Los relámpagos podrían descargar mientras sujeta el cable y provocarle lesiones graves. Apague el televisor y espere que el tiempo mejore.



### Corrosión

Es posible que el uso de este televisor en lugares cerca del mar pueda exponerlo a un exceso de sal, corrosión y daños internos y deteriorar su rendimiento. Si se expone el televisor a estas condiciones, debe tomar las medidas para reducir la humedad y la temperatura de la zona en la que se encuentra el televisor.

## Introducción de objetos y líquidos

No introduzca objetos de ningún tipo a través de las ranuras del gabinete, ya que podrían tocar puntos de tensión peligrosa o provocar cortocircuitos de piezas, lo que podría resultar en incendios o descargas eléctricas. No derrame nunca ningún tipo de líquido sobre el televisor.



## Accesorios

No utilice ningún accesorio no recomendado por el fabricante, ya que podría ser peligroso. No coloque ningún tipo de objetos, especialmente objetos pesados, encima del aparato. Podrían caerse del aparato y causar lesiones.



## Limpeza

Antes de limpiar el televisor, desconéctelo de la alimentación. No utilice limpiadores líquidos ni aerosoles. Para limpiar el exterior del televisor, emplee un paño ligeramente humedecido en agua.



Si se produce un ruido continuo o intermitente en el interior del aparato de televisión mientras está en funcionamiento, desconecte el televisor y póngase en contacto con el proveedor o con el servicio de asistencia técnica. Es normal que algunos aparatos de televisión produzcan ocasionalmente este tipo de ruidos, especialmente cuando se conectan y desconectan.



## Instalación

Para levantar o mover el aparato siempre se deberá hacer entre dos o más personas. El aparato es pesado y la superficie inferior es plana. Si intenta mover el aparato sin ayuda o lo manipula de forma insegura, puede producirse lesiones graves. Instale el aparato sobre una superficie plana y estable.

## Agua y humedad

No utilice aparatos de alimentación eléctrica cerca del agua — por ejemplo, cerca de una bañera, un lavabo, un fregadero o una lavadora, en un sótano húmedo, ni cerca de una piscina, etc.



## Colocación

No coloque el televisor sobre una mesita con ruedas, un pedestal, una mesa o un estante inestable. El televisor podría caer, causando daños serios a niños, adultos y al propio televisor. Utilice solamente la mesita de ruedas o soporte recomendado por el fabricante para el modelo específico. La combinación de un televisor y un mueble con ruedas deberá moverse con cuidado. Las paradas bruscas, la fuerza excesiva y las superficies desiguales pueden hacer que el aparato y el mueble vuelquen.



Desconecte todos los cables del aparato antes de intentar moverlo.

No permita que niños o animales se suban encima del aparato o lo empujen. El aparato podría caerse y causar lesiones graves.

## Ventilación

Las ranuras y aberturas en la parte posterior o inferior del televisor son para permitir la ventilación necesaria. Para asegurar la operación fiable del televisor y protegerlo contra el sobrecalentamiento, estas ranuras y aberturas no deberán cubrirse ni bloquearse nunca.

No tape las ranuras ni aberturas con paños ni otros materiales.



No bloquee las ranuras ni aberturas colocando el televisor sobre una cama, sofá, alfombra u otras superficies similares.

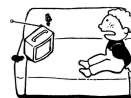

- ❑ No coloque el televisor en un lugar cerrado, como en un librero o un mueble empotrado, a menos que esté adecuadamente ventilado.



- ❑ No coloque el televisor cerca, ni sobre un radiador o una salida de aire caliente, ni expuesto a la luz solar directa.



## Protección del cable de alimentación

No permita que ningún objeto quede sobre el cable de alimentación, ni coloque el televisor donde el cable pueda quedar sometido a desgaste o presión.



## Conexión a tierra o polarización

Este aparato puede estar equipado con un enchufe de línea de corriente alterna polarizado (con una terminal más ancha que la otra). El enchufe sólo se puede introducir en la toma de corriente en una dirección. Se trata de una característica de seguridad. Si no puede insertar completamente el enchufe en la toma, intente girarlo. Si sigue teniendo problemas para introducir el enchufe, póngase en contacto con su electricista para que sustituya la toma obsoleta. No ponga a prueba la seguridad del enchufe polarizado.

## Antenas

### Conexión a tierra de una antena exterior

Para instalar una antena exterior, siga los procedimientos que se indican a continuación. Los sistemas de antenas exteriores no deben situarse cerca de líneas eléctricas o circuitos de alimentación o luz eléctrica, o bien donde pueda entrar en contacto con dichas líneas eléctricas o circuitos.

**CUANDO INSTALE UN SISTEMA DE ANTENA EXTERIOR, EXTREME LAS PRECAUCIONES Y MANTÉNGALO ALEJADO DE DICHAS LINEAS ELÉCTRICAS O CIRCUITOS, DADO QUE EL CONTACTO PUEDE RESULTAR FATAL.**

Asegúrese de que el sistema de antena tiene conexión a tierra para proporcionar protección contra los incrementos de voltaje y el aumento de las cargas estáticas. El apartado 810 del Código Eléctrico Nacional (NEC) en EE.UU. y el apartado 54 del Código eléctrico de Canadá proporcionan información relativa a la conexión a tierra adecuada del mástil y de la estructura de soporte, la conexión a tierra del cable de conexión a la unidad de descarga de la antena, el tamaño de los conductores de la conexión a tierra, la ubicación de la unidad de descarga de la antena, la conexión de los electrodos de conexión a tierra y los requisitos de los electrodos de conexión a tierra.

### Conexión a tierra de la antena de acuerdo con el Código Eléctrico Nacional, ANSI/NFPA 70

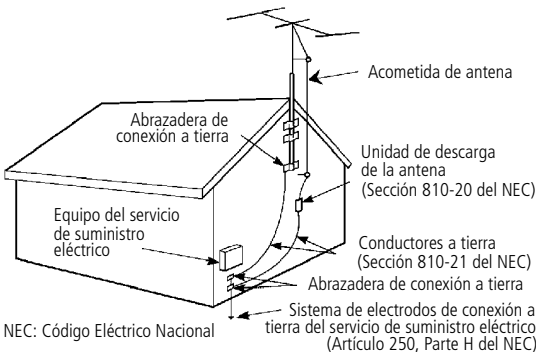

NEC: Código Eléctrico Nacional

## Descargas Eléctricas

Para mayor protección del receptor de televisión durante una tormenta con descarga eléctrica o cuando no se utiliza durante largos periodos de tiempo, desconéctelo de la toma de pared y desconecte la antena. Con ello evitará que los rayos y los incrementos de voltaje dañen el receptor.

## Reparación

### Daños que requieren reparación

Desconecte el aparato de la toma de pared y haga que sea revisado por personal calificado cuando se produzcan las siguientes condiciones:

- ❑ Si el cable de alimentación o el enchufe están dañados o deshilachados.

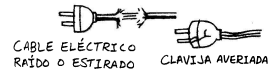

- ❑ Si se ha vertido líquido en el interior del aparato o si se han caído objetos en el interior del producto.



- ❑ Si el aparato se ha expuesto a lluvia o agua.



- ❑ Si el aparato se ha caído y ha sufrido golpes excesivos o si se ha dañado la unidad.



- ❑ Si el aparato no funciona con normalidad al seguir las instrucciones del manual. Ajuste solamente los controles que se especifican en el manual de instrucciones. El ajuste inadecuado de otros controles puede provocar daños y a menudo requerirá mucho trabajo por parte de un técnico calificado para restablecer el funcionamiento normal del aparato.



- ❑ Si el aparato muestra un cambio de rendimiento significativo, debe repararse.

## Asistencia técnica

No intente reparar por sí mismo el aparato ya que al abrir el gabinete se vería expuesto a tensiones peligrosas y otros riesgos. Solicite los servicios de personal de reparación calificado.



## Piezas de reemplazo

Si necesita piezas de reemplazo, asegúrese de que el técnico certifique por escrito que ha utilizado piezas de reemplazo especificadas por el fabricante con las mismas características que las piezas originales. El uso de piezas no autorizadas puede provocar incendios, descargas eléctricas y otros peligros.



## Comprobación de seguridad

Después de realizar cualquier reparación del aparato, solicite al técnico de la reparación que realice comprobaciones rutinarias de seguridad (como especifica el fabricante) para determinar si el aparato se encuentra en condiciones seguras de funcionamiento y certificarlo. Cuando el aparato llega al final de su vida útil, debe desecharse adecuadamente para evitar una explosión del tubo de la imagen. Consulte a un técnico de reparación calificado para depositar el aparato.



# GLOSARIO

Inglés	Descripción en Español
Audio System	Sistema de Audio.
Auto Volume	Estabiliza el volumen.
Caption Vision	Despliegue de subtítulos.
CATV	Sistema de televisión de pago.
CH	Canal.
ClearEdge VM	Bordes definidos modulación de velocidad.
Code set	Programación de códigos.
Converter	Convertidor.
CRT	Tubo de rayos catódicos.
Display	Pantalla de visualización, desplegar información (canal, hora).
DSS	Sistema digital de satélite.
DVD	Disco digital de video.
Enter	Ingresar.
Function	Función.
Guide	Guía.
In, Input	Entrada.
Info	Información.
Intelligent Picture	Imagen inteligente (claridad de imagen).
Jump	Alternador de canales.
L	Izquierda (Left).
L/R	Izquierda/Derecha (Left/Right).
MTS	Sonido multicanal del televisor.
Muting	Silenciador.
Out	Salida.
Picture Mode	Modos de visualización de imagen.
Power	Función de encendido / apagado.
Pro	Profesional.
R	Derecha (Right).
REC	Grabar (Recorder).
Reset	Restablecer, reiniciar.
SAP	Programa secundario de audio.
SAT, Satellite	Satélite.
Sleep	Apaga el televisor automáticamente.
Speakers	Bocinas.
Subwoofer	Unidad de altavoz diseñada especialmente para frecuencias de la parte subgrave del espectro del sonido.
Surround System	Sistema de sonido envolvente.
System	Sistema.
System Off	Apagado de sistema.
Tape	Toca cintas.
TruSurround	Produce un sonido tridimensional dinámico en las señales de audio estéreo.
UHF	Señal de televisión de frecuencias ultra altas.
VCR	Videograbadora.
VHF	Señal de televisión de frecuencias altas.

# Contenido

## Introducción

Características del Televisor FD Trinitron WEGA® .....	1
Acerca de este manual .....	2
Baterías para el control remoto .....	2
Controles del Menú del panel frontal .....	2

## Uso del Control Remoto y Funciones

Descripción del Control Remoto .....	3
Programación del Control Remoto .....	5
Códigos del Fabricante.....	6
Utilizando el Control Remoto de su televisor para operar otros equipos.....	7







## Conexión del Televisor

Panel posterior del Televisor.....	9
Conexiones Básicas.....	11
5.1 Surround System (Sistema de sonido envolvente de 5.1 canales).....	12
Posición recomendada de las Bocinas Satelitales.....	14
Conexión de equipo adicional .....	15

## Funciones Básicas del Televisor

Programación automática.....	25
Acceso rápido a los Menús.....	26

## Uso de los Menús

Para acceder a un Menú .....	29
Uso del Menú de  Video .....	30
Uso del Menú de  Audio.....	31
Uso del Menú de  Ajuste de Canal .....	34
Uso del Menú de  Bloqueo de Canal .....	36
Uso del Menú de  Hora/Timers (Reloj) .....	37
Uso del Menú de  Ajustes.....	38

## Información Adicional

Solución de problemas.....	39
Especificaciones.....	42

Índice alfabético .....	45
-------------------------	----





# Introducción

Gracias por la compra del televisor FD Trinitron WEGA® de Sony.

## Características del Televisor FD Trinitron WEGA®

Algunas de las características que disfrutará son:

- ❑ **5.1 Surround System** — Sistema de sonido envolvente compuesto de 6 bocinas (izquierda, derecha, satelital izquierda, satelital derecha, central y subwoofer) usando Dolby Pro Logic II para crear un ambiente de “Cine en Casa”.
- ❑ **ClearEdge VM** — Aumenta la definición de la imagen al proporcionar con un contorno limpio y nítido a los objetos.
- ❑ **Control Remoto Universal** — Puede programar el control remoto para operar con él su decodificador de cable, videograbadora, receptor de satélite digital o reproductor de DVD.
- ❑ **Controles del Panel Frontal** — Permiten el acceso a los menús de pantalla sin utilizar el control remoto.
- ❑ **Dolby Pro Logic II** — Es una tecnología certificada por Dolby Laboratories que crea un sonido de 5.1 canales usando un avanzado sistema de decodificación multicanal.
- ❑ **Energy Star®** — Cumple con las directrices de uso eficiente de energía de Energy Star.
- ❑ **Entradas YPbPr** — Conexión de entrada de video para una calidad de imagen superior (480i únicamente).
- ❑ **FD Trinitron CRT Plano** — Su cinescopio tecnológicamente avanzado ofrece una imagen con precisión absoluta y notable detalle.
- ❑ **Función de bloqueo de canales** — Una herramienta para ayudar a que los padres controlen lo que ven sus hijos.
- ❑ **Info de canal** — Una función práctica que muestra el nombre y el tiempo restante del programa en curso, si la información está disponible.
- ❑ **Intelligent Picture** — Mejora la calidad de imagen en los canales con señal débil.
- ❑ **Modo 16:9** — Proporciona una resolución mejorada de la imagen para fuentes de pantalla panorámica como el reproductor de DVD.
- ❑ **Silenciamiento automático** — Función diseñada para silenciar automáticamente el televisor cuando no se reciben señales.
- ❑ **TruSurround** — Produce un sonido tridimensional dinámico en las señales de audio estéreo. TruSurround se activa cuando Dolby Virtual es seleccionado.

## Acerca de este manual

Este manual proporciona instrucciones para ayudarle a disfrutar de su nuevo televisor. Muestra como conectarlo a la antena o el cable, al decodificador de cable, a la videograbadora, al reproductor de DVD, al receptor de satélite, al sistema estéreo o a la cámara de video. Una vez conectado, siga las instrucciones y utilice el control remoto para acceder a los menús de pantalla.

## Baterías para el control remoto

Introduzca dos baterías de tipo AA (R6) (incluidas) en el control remoto cómo se muestra en la siguiente ilustración.

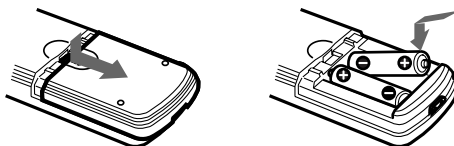



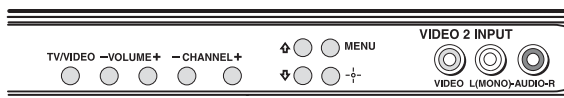

 En condiciones de uso normales, las baterías tienen una duración máxima de seis meses. Si el control remoto no funciona correctamente, es posible que las baterías estén gastadas.

 Si no va a utilizar el control remoto durante largo tiempo, quite las baterías para evitar posibles daños por fugas.

## Controles del Menú del panel frontal



Los controles del panel frontal le permiten acceder al Menú sin utilizar el control remoto.

- Presione  para que aparezca el Menú en pantalla.
- Use los botones  y  del panel frontal en lugar del control remoto.
- Utilice el botón  del panel frontal para navegar a través de los menús y después seleccione una opción. Los controles del panel frontal también le permiten cambiar los canales, ajustar el volumen y cambiar las entradas de video.





 Para navegar por los menús con el control remoto, consulte "Uso de los Menús" en la página 29.













 El panel frontal que se encuentra ilustrado en este manual corresponde al modelo KV-29FA515. Es posible que su panel frontal no tenga el mismo aspecto que el que se muestra en este manual.

# Uso del Control Remoto y Funciones

## Descripción del Control Remoto

Este capítulo muestra cómo utilizar todos los botones del control remoto y los menús de pantalla.

Botón	Descripción
<b>1</b> <b>MUTING</b>	Presione para desactivar el sonido. Presiónelo de nuevo o presione  para restaurar el sonido.
<b>2</b> <b>SYSTEM OFF</b>	Presiónelo para apagar todos los aparatos que estén programados en el control remoto, consulte "Programación del Control Remoto" en la página 5. Este botón no funciona con el combo de reproductor de DVD/videogradora, es posible que tampoco funcione con modelos Sony anteriores.
<b>3</b> <b>TV/VCR/DVD</b>	Presiónelo para cambiar de la salida de VHF/UHF a videogradora (o del combo de Reproductor de DVD/Videogradora). Si su videogradora o reproductor DVD no es marca Sony, tendrá que programar el control remoto para que pueda reconocer su equipo. Para más detalles, consulte "Programación del Control Remoto" en la página 5.
<b>4</b> <b>PICTURE MODE</b>	Presione repetidamente para recorrer las modalidades de imagen disponibles: Vívido, Estándar, Película y Pro. Esta función se encuentra también en el Menú de Video. Consulte "Uso del Menú de Video" en la página 30 para más detalles.
<b>5</b> <b>SLEEP</b>	Presione repetidamente hasta que aparezca el número de minutos (15, 30, 45, 60 o 90) que quiera tener encendido el televisor antes de apagarse automáticamente. Para cancelar este modo, presione el botón hasta que aparezca Sleep No. Estando activado el modo de Sleep, presione una vez para ver el tiempo restante.
<b>6</b> <b>JUMP</b>	Presione para alternar entre dos canales. El televisor cambia del canal actual al último canal seleccionado.
<b>7</b> <b>TV/SAT</b>	Presione para alternar entre las entradas TV y SAT (satélite) cuando esté en modo SAT (satélite) del área de FUNCTION  .
	Presione para acceder directamente a los ajustes de Efecto de Audio (Dolby Virtual, Dolby PLII Música, Dolby PLII Matriz, Dolby PLII Película, No), cuando el control remoto esté en modo TV del área de FUNCTION  . Consulte "Uso del Menú de Audio" en la página 31 para más detalles.
<b>8</b> <b>RESET</b>	Presiónelo para volver a la configuración de fábrica cuando esté en un menú de pantalla.
<b>9</b> <b>VOL (volumen)</b>	Presione (+) o (-) para ajustar el volumen.
<b>10</b> <b>CODE SET</b>	Programa con él su control remoto para que pueda operar el equipo de video conectado al televisor, consulte "Programación del Control Remoto" en la página 5.

Botón	Descripción
<b>11 Botones POWER</b>	Presiónelos para encender y apagar su televisor o el equipo conectado de audio/video que tenga programado en el control remoto, consulte "Programación del Control Remoto" en la página 5.
<b>12 Botones FUNCTION</b>	Presiónelos para seleccionar el equipo conectado (televisor, videograbadora/reproductor de DVD, receptor de satélite/cable) que desee utilizar con el control remoto.
<b>13 VCR/DVD (funcionamiento)</b>	Presione para operar su videograbadora o reproductor de DVD. Estos deberán estar programados en el control remoto, consulte "Programación del Control Remoto" en la página 5.
<b>REC</b>	Presione el botón  y el botón  (arriba a la izquierda) al mismo tiempo para gabar con su videograbadora (el control remoto debe haberse programado para poder utilizar esta opción).
	Reproducir.
	Regresar.
	Avance rápido.
	Parar.
	Pausa. Presiónelo de nuevo para reanudar la reproducción normal.
<b>14 TV/VIDEO</b>	Presiónelo para alternar entre las entradas de video disponibles.
<b>15 DISPLAY</b>	Presione una vez para ver la hora actual (si está programada), Número de Canal, Nombre del Canal (si está programado), Entrada de Video, Etiqueta de Video (si está programada), e Info (información) de Canal (si está disponible). Presiónelo nuevamente para desactivar la función.
<b>16 MTS/SAP</b>	Presiónelo para recorrer las opciones de Sonido Multicanal del Televisor (MTS): Estéreo, Mono y Auto SAP (Segundo Programa de Audio).
<b>17 Botones 0-9 y ENTER</b>	Presiónelos para cambiar los canales directamente. El canal cambia después de 2 segundos.
<b>18 GUIDE</b>	Presiónelo para mostrar la guía de programas de su receptor de satélite.
<b>19</b> 	Presione los botones con flechas para mover el cursor en los menús en pantalla. Presione el botón central para seleccionar una opción o acceder a ella. Para usar la opción de Canales Favoritos, salga de todos los menús y presione  . Presione  o  para desplazar el cursor al número de canal deseado y presione  .
<b>20 MENU</b>	Presione este botón para ver el menú en pantalla. Presiónelo de nuevo para salir del menú en cualquier momento.
<b>21 CH (canal)</b>	Presione para cambiar de canal. Para navegar rápidamente a través de los canales, presione y manténgase así el botón CH+ o CH-.

 Si pierde su control remoto, consulte la página 39.

## Programación del Control Remoto

Si usted tiene un equipo de video de otra marca que no sea Sony (o si tiene un combo Reproductor de DVD/Videograbadora) que quiere utilizar con el control remoto del televisor, use el siguiente procedimiento para programarlo.

 Consulte la lista de "Códigos del Fabricante" en la página 6 y busque el código de tres dígitos que corresponden a su componente (si más de un código aparece en la lista, utilice la primera opción).

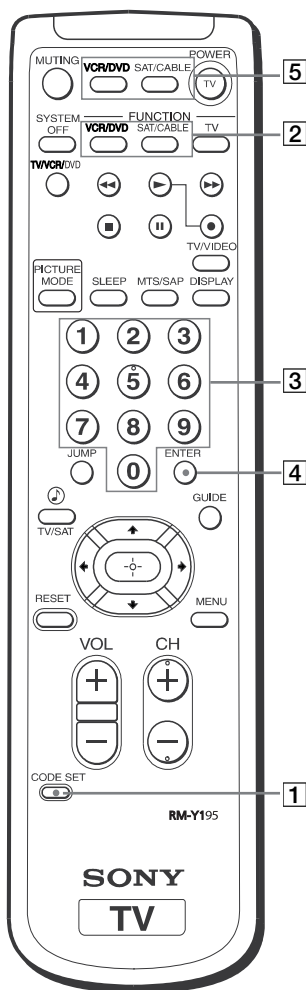

**1** Presione **CODE SET**.

 Los botones **VCR/DVD** y **SAT/CABLE** que están en el área de **FUNCTION** se iluminan cuando se presiona el botón **CODE SET**.

**2** Para indicar el tipo de componente que quiere programar con el control remoto presione el botón **VCR/DVD** o **SAT/CABLE** que están en el área de **FUNCTION**.

 Debe hacer el paso número 3 antes de 10 segundos de haber realizado el punto 2, de lo contrario deberá hacer de nuevo los pasos 1 y 2.

**3** Use los botones del **0-9** para programar los tres dígitos que corresponden al código del fabricante.

**4** Presione **ENTER**.

**5** Para verificar que el código funciona, apunte el control remoto hacia el componente y dependiendo del aparato que desee encender presione el botón verde de **VCR/DVD** o **SAT/CABLE** del área de **POWER (ENCENDIDO)**. Si éste responde habrá terminado, de lo contrario intente usar los otros códigos que corresponden al fabricante.

 Si tiene algún problema al programar su control remoto vea la sección de "Solución de problemas" en la página 39.

# Códigos del Fabricante

## Videograbadora

Sony	301, 302, 303
Admiral (M. Ward)	327
Aiwa	338, 344
Audio Dynamic	314, 337
Broksonic	319, 317
Canon	309, 308
Citizen	332
Craig	302, 332
Criterion	315
Curtis Mathes	304, 338, 309
Daewoo	341, 312, 309
DBX	314, 336, 337
Dimensia	304
Emerson	319, 320, 316, 317, 318, 341
Fisher	330, 335
Funai	338
General Electric	329, 304, 309
Go Video	322, 339, 340
Goldstar	332
Hitachi	306, 304, 305, 338
Instant Replay	309, 308
JC Penney	309, 305, 304, 330, 314, 336, 337
JVC	314, 336, 337, 345, 346, 347
Kenwood	314, 336, 332, 337
LXI (Sears)	332, 305, 330, 335, 338
Magnavox	308, 309, 310
Marantz	314, 336, 337
Marta	332
Memorex	309, 335
Minolta	305, 304
Mitsubishi/MGA	323, 324, 325, 326
Multitech	325, 338, 321
NEC	314, 336, 337

Optimus	327
Orion	217
Panasonic	308, 309, 306, 307
Pentax	305, 304
Philco	308, 309
Pioneer	308
Quasar	308, 309, 306
RCA/PROSCAN	304, 305, 308, 309, 311, 312, 313, 310, 329
Realistic	309, 330, 328, 335, 324, 338
Sansui	314
Samsung	322, 313, 321
Sanyo	330, 335
Scott	312, 313, 321, 335, 323, 324, 325, 326
Sharp	327, 328
Signature 2000 (M. Ward)	338, 327
SV2000	338
Sylvania	308, 309, 338, 310
Symphonic	338
Tashiro	332
Tatung	314, 336, 337
Teac	314, 336, 338, 337
Technics	309, 308
Toshiba	312, 311
Wards	327, 328, 335, 331, 332
Yamaha	314, 330, 336, 337
Zenith	331

## Reproductores de Disco Láser

Sony	701
Panasonic	704, 710
Pioneer	720

## Decodificadores

Sony	230
Hamlin/Regal	222, 223, 224, 225, 226

## Reproductores de DVD

Sony	751
General Electric	755
Hitachi	758
JVC	756
Magnavox	757
Mitsubishi	761
Oritron	759
Panasonic	753
Philips	757
Pioneer	752
RCA/Proscan	755
Samsung	758

## Decodificadores











Jerrold/G.I./Motorola	201, 202, 203, 204, 205, 206, 207, 208, 218
Oak	227, 228, 229
Panasonic	219, 220, 221
Pioneer	214, 215
Scientific Atlanta	209, 210, 211
Tocom	216, 217
Zenith	212, 213

## Receptores Satelitales











Sony	801
DIRECT TV	809
Dish Network	810
Echostar	810
General Electric	802
Hitachi	805
Hughes	804
Mitsubishi	809
Panasonic	803
RCA/PROSCAN	802, 808
Toshiba	806, 807

# Utilizando el Control Remoto de su televisor para operar otros equipos





## Uso de una Videgrabadora

Presione	Para
 (del área de FUNCTION)	Active el control remoto para operar la videgrabadora.
	Encender la videgrabadora (botones en verde).
 o  , ENTER	Cambiar de canal.
	Reproducir cintas de video.
	Detener el funcionamiento.
	Regresar.
	Avance rápido.
	Poner en pausa.
 (Simultáneamente)	Grabar.
	Alternar entre las entradas de la videgrabadora y el televisor.





## Uso de un Reproductor de DVD

Presione	Para
 (del área de FUNCTION)	Active el control remoto para operar el reproductor DVD.
	Encender el reproductor de DVD (botones en verde).
 , ENTER	Seleccionar capítulos directamente.
	Buscar capítulos hacia adelante o hacia atrás.
	Reproducir un DVD.
	Detener el funcionamiento.
	Poner en pausa.
	Mostrar el menú del DVD.
	Utilizar las flechas para desplazarse en el menú y el botón de en medio para seleccionar.
	Cambiar entre las entradas del reproductor de DVD y el televisor .





## Con un Receptor de Satélite

Presione	Para
 (del área de FUNCTION)	Active el control remoto para operar el receptor de satélite.
	Encender el receptor de satélite (botones en verde).
 o  , ENTER	Cambiar de canal.
	Volver al canal anterior.













## Con un Receptor de Satélite

Presione	Para
	Cambiar entre las entradas del reproductor de satélite y el televisor .
	Ver el número de canal.
	Ver la guía SAT (satélite).
	Ver el menú SAT (satélite).
	Utilizar las flechas para desplazarse en el menú y el botón de en medio para seleccionar.

## Con un Decodificador

Presione	Para
 (del área de FUNCTION)	Active el control remoto para operar el decodificador.
	Encender el decodificador (botones en verde).
 o  , ENTER	Cambiar de canal.
	Volver al canal anterior.

## Con un Combo de Reproductor de DVD/Videgrabadora

Presione	Para
 (del área de FUNCTION)	Active el control remoto para operar el combo de reproductor DVD/videgrabadora.
	Encender el combo (botones en verde).
	Cuando la videgrabadora no este funcionando, cambia entre el reproductor de DVD y videgrabadora.
	Ver el menú del reproductor de DVD.
	Reproducir.
	Detener el funcionamiento.
	Poner en pausa.
	Desplazarse hacia adelante o hacia atrás.
	Utilizar las flechas para desplazarse en el menú y el botón de en medio para seleccionar (reproductor de DVD).
 y  (Simultáneamente)	Grabar (videgrabadora).
 o  , ENTER	Cambiar de canal (videgrabadora).



# Conexión del Televisor

Lea esta sección antes de instalar el televisor por primera vez. Esta sección hace referencia a las conexiones básicas, así como a cualquier otro equipo opcional que conecte.

## Panel posterior del Televisor

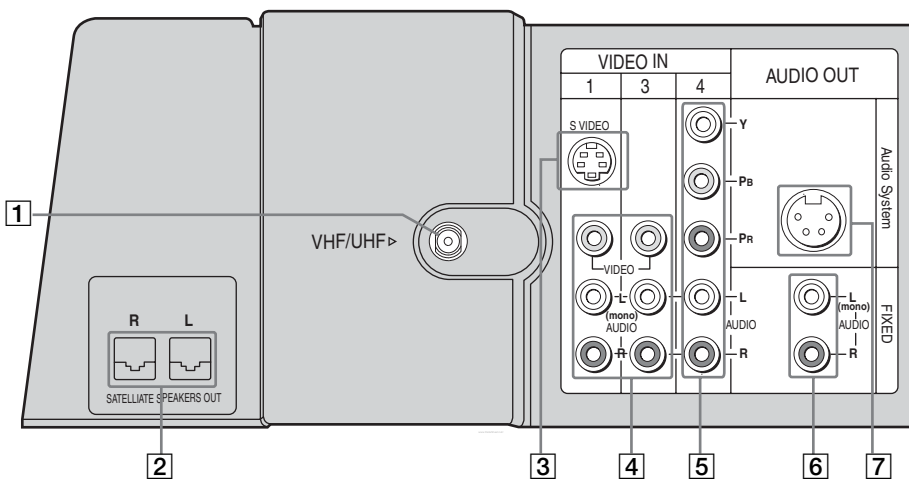

Toma	Descripción
<b>1 VHF/UHF</b>	Establece una conexión con el cable o la antena de VHF/UHF.
<b>2 R, L, SATELLITE SPEAKERS OUT</b>	Esta salida de audio establece una conexión entre las Bocinas Satelitales y el televisor.
<p> Las Bocinas Satelitales no deben ser conectadas a ningún otro aparato.</p>	
<b>3 S VIDEO</b>	Establece una conexión con la toma S VIDEO OUT (salida de S VIDEO) de la videograbadora o de otro equipo de video con S VIDEO. Como S VIDEO no proporciona sonido, debe mantener conectados los cables de audio.
<p> S VIDEO proporciona una mejor calidad de imagen que las tomas VHF/UHF o la toma de entrada de video.</p>	

<b>4 VIDEO/AUDIO L(MONO)/R</b>	Esta entrada establece una conexión con las tomas de salida de AUDIO/VIDEO de la videograbadora o de otro equipo de video. En el panel frontal del televisor existe una tercera toma de entrada de video (VIDEO 2). Estas tomas de entrada de AUDIO/VIDEO proporcionan una mejor calidad de imagen que la toma VHF/UHF.
<b>5 YP<sub>B</sub>Pr/ L, R</b>	Se conecta a las tomas de entrada de video para componentes YP <sub>B</sub> Pr y las tomas AUDIO L y R del Reproductor de DVD o la caja decodificadora digital (480i únicamente).
<b>6 AUDIO OUT L/R</b>	Se conecta a las tomas de entrada AUDIO L y R del equipo de audio. Puede escuchar el sonido del televisor con el equipo de sonido, AUDIO OUT entrega una señal de audio de volumen constante y sin efecto de audio.
<b>7 Audio System</b>	Esta salida de audio establece una conexión entre la Bocina Central/Subwoofer y el televisor.

 La Bocina Central / Subwoofer no debe ser conectada a ningún otro aparato.

# Conexiones Básicas

## Televisión con Cable o Antena Exterior o Interior

Dependiendo del sistema de recepción de señal disponible en su casa, elija una de las siguientes opciones:

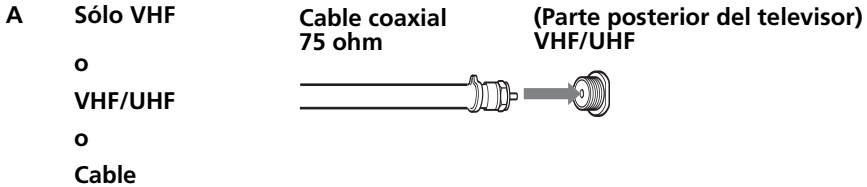

El televisor puede estar conectado ya sea al decodificador o a la antena con un cable de 75-ohm.

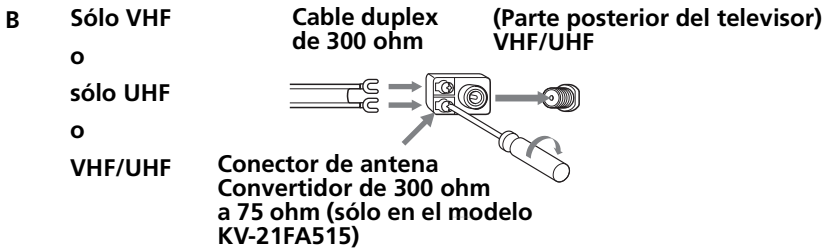

Este puede ser utilizado para conectar el televisor a una antena dipolo, también conocida como antena de conejo.

 Si conecta el televisor a una antena interior o exterior, es posible que deba ajustar la orientación de la antena para obtener una mejor recepción.

## 5.1 Surround System (Sistema de sonido envolvente de 5.1 canales)

Este sistema de sonido envolvente se compone de las siguientes bocinas para crear un ambiente de "Cine en Casa":

- ❑ Bocina Central/Subwoofer
- ❑ 2 Bocinas Satelitales
- ❑ 2 Bocinas laterales internas

 Conecte la Bocina Central/Subwoofer y las Bocinas Satelitales antes de conectar el televisor al tomacorriente.

 No se debe conectar ningún otro aparato diferente al 5.1 Surround System a las terminales de Audio System y R, L SATELLITE SPEAKERS OUT del televisor; esto podría provocar un mal funcionamiento y/o dañar el televisor.

 La Bocina Central/Subwoofer y las Bocinas Satelitales no deben ser conectadas a ningún otro aparato.

### Conexión de la Bocina Central/Subwoofer

- 1** Introduzca los pernos de soporte de la Bocina Central/Subwoofer en los orificios guías que se encuentran en la parte superior del televisor.
- 2** Conecte el cable de la Bocina Central/Subwoofer en la terminal indicada que está en la parte posterior del televisor (Audio System).

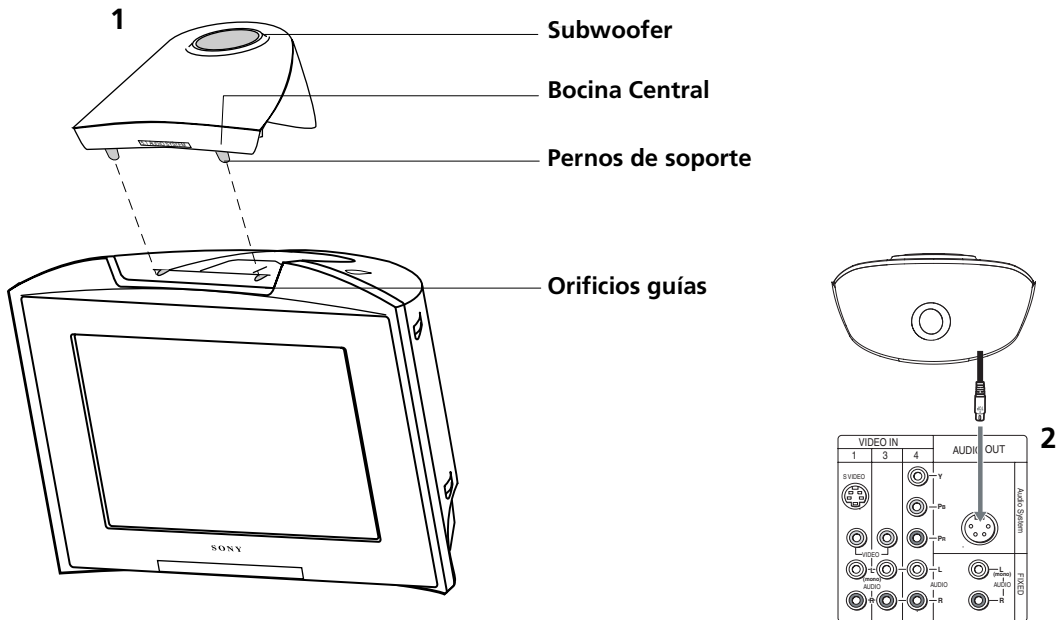



 No coloque ningún objeto encima de la Bocina Central/Subwoofer, existe un riesgo de que se caiga debido a la vibración.

## Conexión de las Bocinas Satelitales

 No ponga las bocinas en posición vertical sin antes haberlas instalado en las bases que vienen incluidas, las bocinas pueden caerse y dañarse.

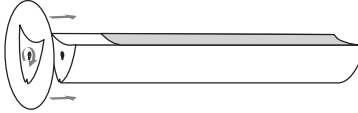
- 1** Introduzca la Bocina Satelital en el tornillo que se encuentra en la base.
- 2** Ajuste el tornillo por debajo de la base (lo puede ajustar con una moneda si lo desea).





 Las Bocinas Satelitales pueden ser montadas en la pared, en este caso no será necesario ensamblar las Bocinas Satelitales en las bases que vienen incluidas. Si elige esta opción use el accesorio para montaje en pared WS-WV10D (no incluido); Sony no recomienda otras partes u otros métodos para colgar las Bocinas Satelitales.

- 3** Conecte los cables de las Bocinas Satelitales (incluidos) a las salidas de audio R, L SATELLITE SPEAKERS OUT.
- 4** Pase el cable de la Bocina Satelital izquierda (L) por el sujetador que se encuentra en el panel posterior, de esta manera evitará que el cable de la bocina quede debajo del televisor.

 No permita que ningún objeto quede sobre los cables de las Bocinas Satelitales, ni coloque el televisor donde los cables puedan quedar sometidos a desgaste o presión.

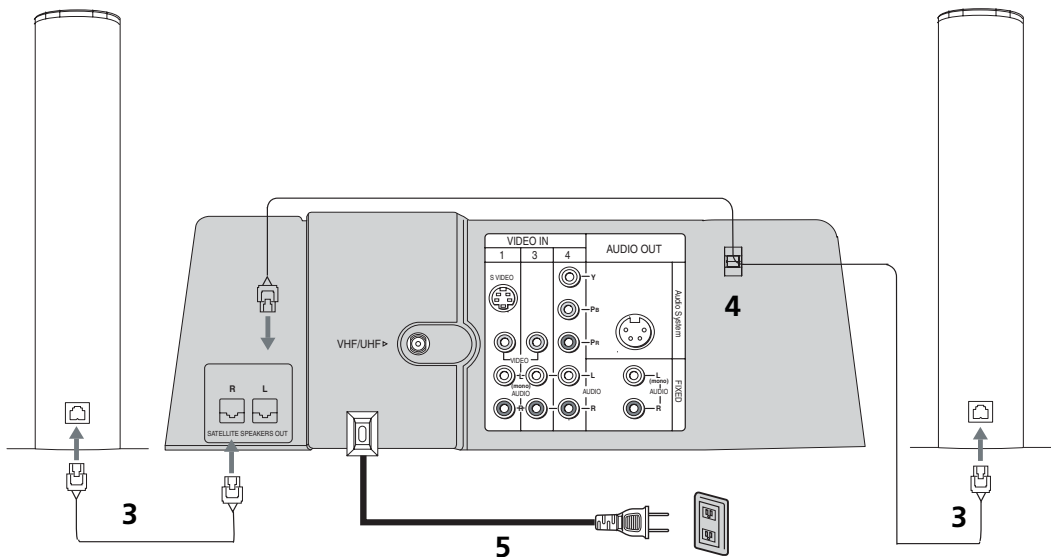
- 5** Conecte el televisor al tomacorriente.



 Use sólo los cables suministrados, de otro modo su televisor no funcionará bien.

## Posición recomendada de las Bocinas Satelitales

Cuando el Efecto de Audio se encuentra en los modos Dolby PLII Música, Dolby PLII Matriz o Dolby PLII Película:

Se recomienda colocar las Bocinas Satelitales como se muestra en la ilustración abajo. En estos efectos las Bocinas Satelitales reproducen el sonido Surround Izquierdo y Surround Derecho, que en conjunto con las bocinas Izquierda, Central, Derecha y Subwoofer reproducen un sonido de 5.1 canales.

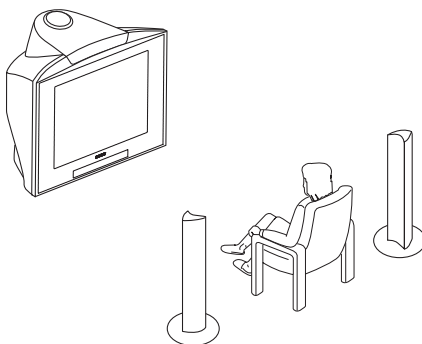

Cuando el Efecto de Audio se encuentra en el modo No o Dolby Virtual:

Se recomienda colocar las Bocinas Satelitales en ambos lados del televisor, éstas reproducirán el mismo sonido que las bocinas laterales del televisor, de esta manera se duplica la potencia de audio de los canales izquierdo y derecho. En el modo Dolby Virtual el sonido envolvente es virtual.

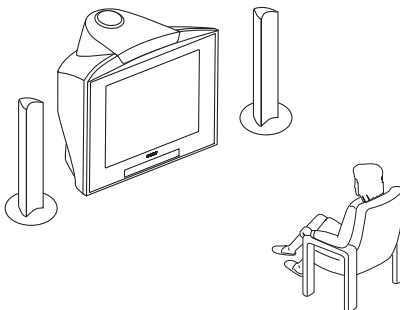

 Para ver más detalles sobre los Efectos de audio (Dolby Virtual, Dolby PLII Música, Dolby PLII Matriz y Dolby PLII Película), consulte la página 31.

# Conexión de equipo adicional

## Conexión de un Televisor y una Videgrabadora

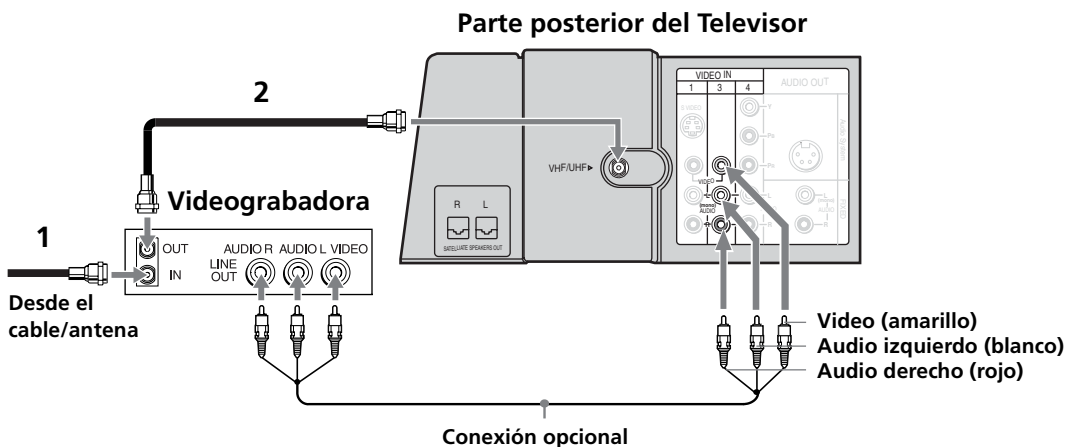

- 1 Conecte el cable coaxial de la antena o del sistema de cable (sistema de televisión por pago) a la toma IN de la videgrabadora.
- 2 Conecte el cable coaxial (no incluido) de la toma OUT de la videgrabadora a la toma VHF/UHF del televisor.

### Conexión opcional

- ❑ Si la videgrabadora dispone de salidas de video, puede obtener una mejor calidad de imagen conectando los cables de audio/video (no incluidos) desde la salida AUDIO/VIDEO OUT de la videgrabadora a la toma AUDIO/VIDEO IN del televisor.
- ❑ Para obtener una mejor calidad de imagen, utilice S VIDEO en lugar del cable amarillo de video. Como S VIDEO no proporciona sonido, debe mantener conectados los cables de audio.

### Utilizando su televisor con estas conexiones

Esta conexión le permite hacer lo siguiente:

- ❑ Programar su control remoto Sony para operar su videgrabadora (ver página 5).
- ❑ Para activar su remoto presione  (del área de FUNCTION) para operar su videgrabadora (ver página 7). Para hacer esto, primero programe su control remoto, entonces use la función de Fijar Canal para programar su televisor al canal 3 o 4 (ver página 35).

Presione  repetidas veces para cambiar entre la toma de la videgrabadora (VIDEO input) y VHF/UHF (canales locales).

## Conexión de un Televisor y Decodificador

Algunos sistemas de televisión por cable usan señales codificadas que requieren un decodificador para poder ver todos los canales. Si está suscrito a ese tipo de sistema de televisión por pago, utilice esta conexión. Si algunos de sus canales están codificados, tome en consideración la posibilidad de utilizar la conexión del decodificador y cable.

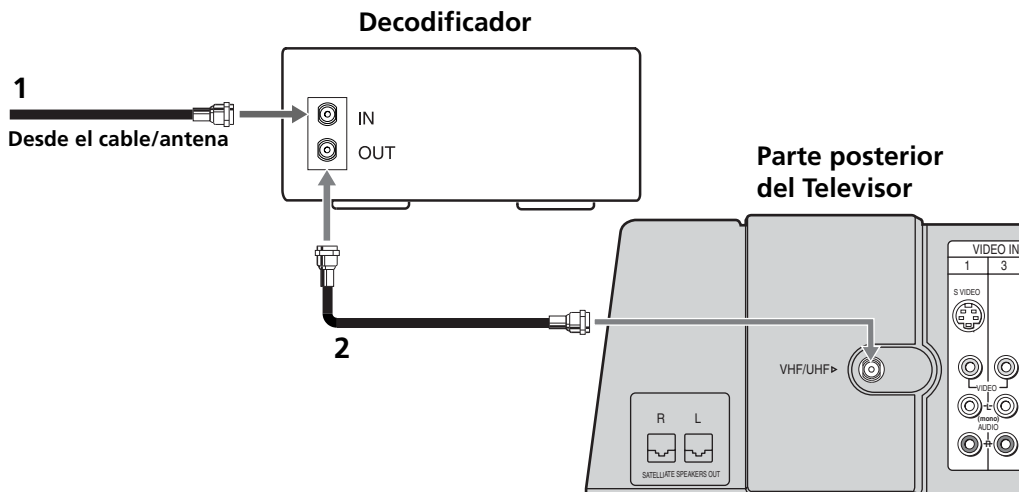

- 1** Conecte el cable coaxial de su sistema de televisión por pago a la toma IN del Decodificador.
- 2** Conecte un cable coaxial (no incluido) desde la toma OUT del decodificador a la toma VHF/UHF del televisor.

### Utilizando su televisor con estas conexiones

Esta conexión le permite hacer lo siguiente:

- Programar su control remoto Sony para operar su decodificador (ver página 5).
- Para activar su remoto presione **SAT/CABLE** (del área de FUNCTION) para operar su decodificador; use los botones del **0-9** o el botón CH+/- para cambiar los canales. Para hacer esto, primero programe su control remoto, entonces use la función de Fijar Canal para programar su televisor al canal 3 o 4 (ver página 35).



Receptor de satélite y el servicio de cable son sistemas de televisión de pago.



## Conexión de un Televisor, una Videograbadora y un Decodificador

Utilice esta conexión si está suscrito a un sistema de televisión de pago que codifique algunos canales pero no todos. Esta configuración le permite utilizar el control remoto para:

- ❑ Cambiar el canal con el decodificador o la videograbadora mientras recibe una señal codificada.
- ❑ Cambiar el canal con el televisor.

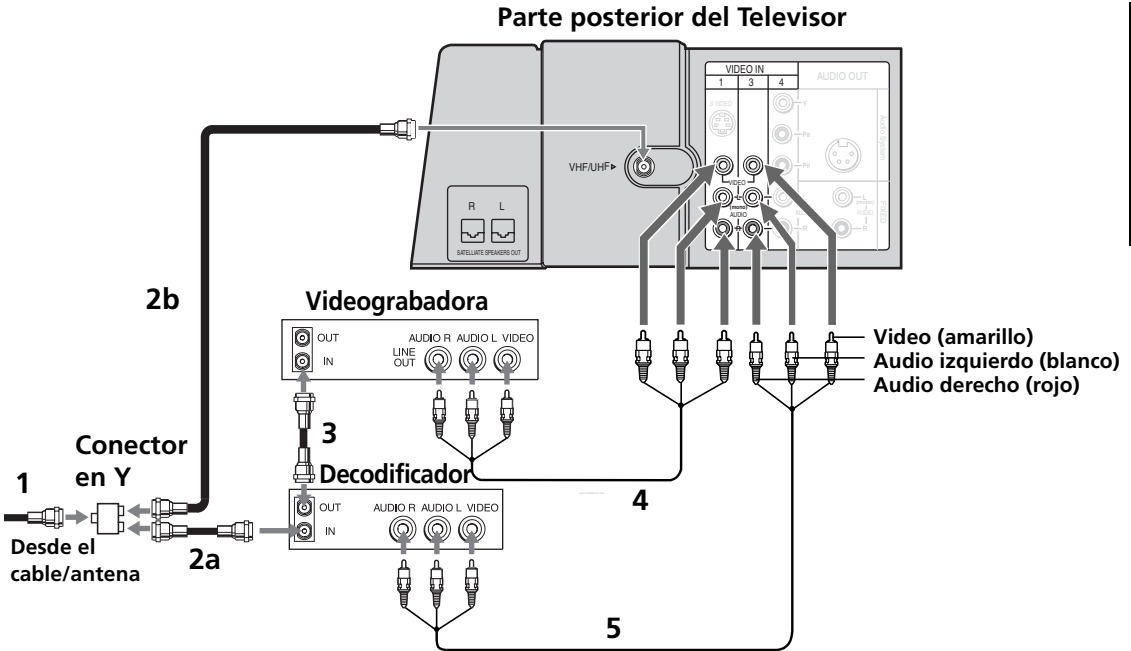

- 1** Conecte la toma de entrada del conector en Y (no incluido) a su conexión de entrada del sistema de cable.
- 2** Con un cable coaxial (no incluido), conecte las dos tomas de salida del conector en Y a:
  - a)** La toma IN del decodificador.
  - b)** La toma VHF/UHF del televisor.
- 3** Conecte la toma OUT del decodificador a la toma IN de la videograbadora con un cable coaxial (no incluido).
- 4** Utilice los cables de AUDIO/VIDEO (no incluidos), conecte el AUDIO/VIDEO OUT de su videograbadora al AUDIO/VIDEO IN de su televisor.
- 5** Utilice los cables de AUDIO/VIDEO (no incluidos), conecte el AUDIO/VIDEO OUT de su caja de cable al AUDIO/VIDEO IN de su televisor.



Receptor de satélite y el servicio de cable son sistemas de televisión de pago.

## Conexión opcional

- ❑ Para obtener una mejor calidad de imagen, utilice S VIDEO en lugar del cable amarillo de video, siempre y cuando la videograbadora tenga salida de S VIDEO. Como S VIDEO no proporciona sonido, debe mantener conectados los cables de audio.

## Utilizando su televisor con estas conexiones

Estas conexiones le permiten hacer lo siguiente:

- ❑ Para usar el decodificador para cambiar canales, programe el televisor al canal 3 o 4. Use la función de fijar canal para asegurar que no cambie de canal accidentalmente (ver página 35).
- ❑ Programar su control remoto Sony para operar su videograbadora o decodificador (ver página 5).
- ❑ Para activar su control remoto presione  (del área de FUNCTION) para operar su videograbadora o  (del área de FUNCTION) para operar su decodificador.
- ❑ Presione  varias veces para cambiar entre la toma de la videograbadora, (VIDEO input), VHF/UHF (canales locales o canales codificados) o su decodificador (sistema de cable o canales codificados).

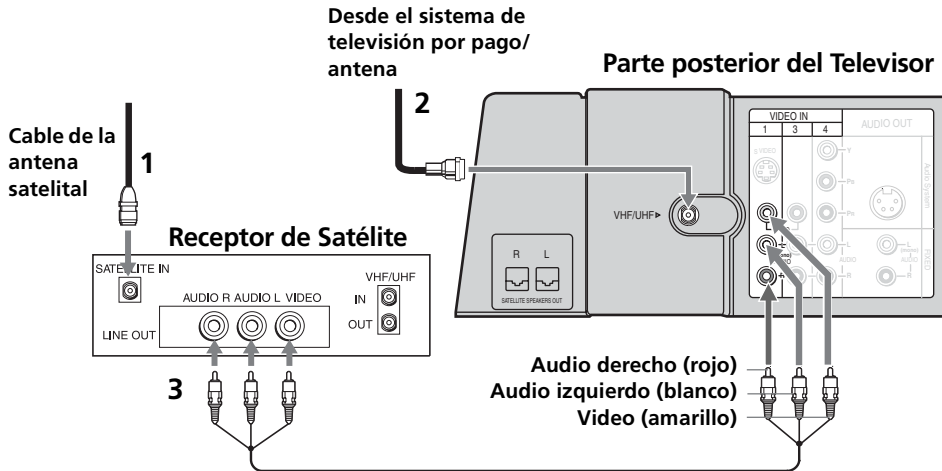

## Conexión de un Televisor y un Receptor de Satélite



- 1 Conecte el cable de la antena por satélite a la toma de SATELLITE IN del receptor de satélite.
- 2 Conecte el cable coaxial del servicio de cable o antena a la toma VHF/UHF del televisor.
- 3 Use cables de audio/video (no incluidos) para conectar las tomas AUDIO/VIDEO OUT del receptor de satélite a la toma de AUDIO/VIDEO IN del televisor.

### Utilizando su televisor con estas conexiones

Esta conexión le permite hacer lo siguiente:

- Programar su control remoto Sony para operar su receptor de satélite (ver página 5).
- Para activar su control remoto para operar su receptor de satélite presiona  (del area de FUNCTION) (ver página 7).
- Presione  repetidas veces para cambiar entre la toma del receptor de satélite (VIDEO input).

 Receptor de satélite y el servicio de cable son sistemas de televisión de pago.

## Conexión de un Televisor, Videgrabadora y un Receptor de Satélite usando Video Compuesto (entradas de Video/Audio L,R)

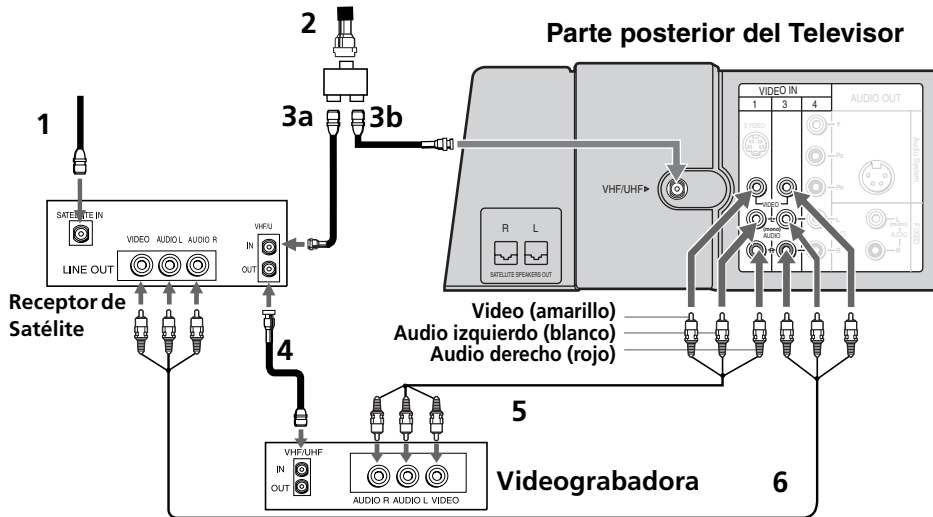

- 1** Conecte el cable de la antena por satélite a la entrada SATELLITE IN del receptor de satélite.
- 2** Conecte el cable coaxial del sistema de cable o antena al conector en Y (no incluido).
- 3** Con un cable coaxial (no incluido), conecte las dos tomas de salida del conector en Y (no incluido) a:
  - a)** La toma IN del receptor de satélite
  - b)** La toma VHF/UHF del televisor
- 4** Con un cable coaxial (no incluido), conecte la toma OUT del receptor de satélite al VHF/UHF IN de su videgrabadora.
- 5** Con un cable de audio/video (no incluidos), conecte la toma de AUDIO/VIDEO OUT de su videgrabadora a la toma AUDIO/VIDEO IN de su televisor.
- 6** Con un cable de audio/video (no incluido), conecte a la toma de AUDIO/VIDEO OUT de su receptor de satélite a la toma AUDIO/VIDEO IN de su televisor.

### Utilizando su televisor con estas conexiones



Esta conexión le permite hacer lo siguiente:

- Programar su control remoto para operar su videgrabadora o receptor de satélite (ver página 5).
- Para que el receptor de satélite trabaje con esta conexión su videgrabadora debe estar encendida.
- Para operar su videgrabadora con el control remoto presione o (del área de FUNCTION) botón para operar su receptor de satélite, (ver página 7).
- Presione varias veces para cambiar la toma de la videgrabadora (VIDEO input), VHF/UHF (canales locales o canales codificados) o su decodificador (sistema de televisión por pago o canales codificados).

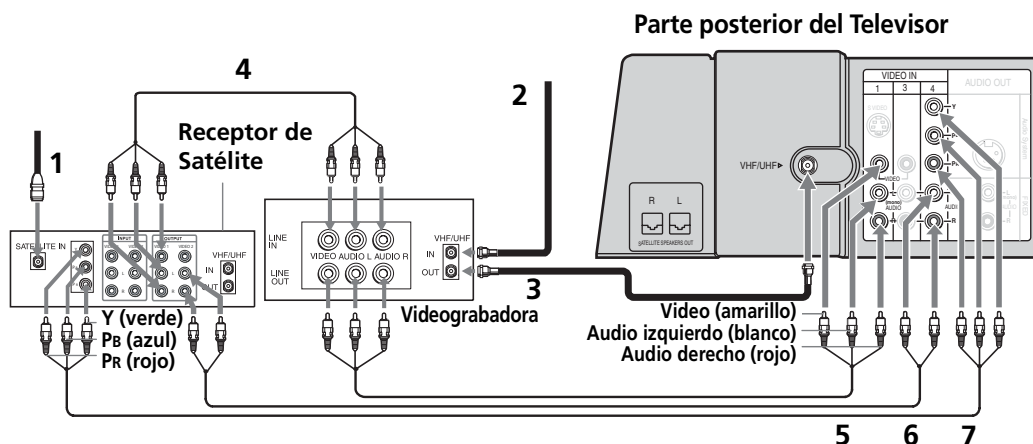
## Conexión de un Televisor, Videgrabadora y un Receptor de Satélite usando Video Componente (entradas YP<sub>B</sub>Pr/Audio L,R)





- 1** Conecte el cable de la antena por satélite a la entrada SATELLITE IN del receptor de satélite.
- 2** Conecte el cable coaxial del sistema de cable o antena a la toma IN de la videgrabadora.
- 3** Conecte la toma OUT de la videgrabadora a la toma VHF/UHF del televisor con un cable coaxial (no incluido).
- 4** Use cables de audio/video (no incluidos) para conectar las tomas de AUDIO/VIDEO OUT del receptor de satélite a la toma de AUDIO/VIDEO IN de la videgrabadora.
- 5** Conecte las tomas AUDIO/VIDEO OUT de la videgrabadora a las tomas AUDIO/VIDEO IN del televisor con cables de Audio/Video (no incluidos).
- 6** Conecte la toma AUDIO OUT del receptor de satélite a la toma AUDIO IN del televisor.
- 7** Conecte YP<sub>B</sub>Pr OUT de su receptor de satélite a YP<sub>B</sub>Pr IN del televisor con cables de componentes de video (no incluidos).

 Para ver las imágenes desde el receptor de satélite o la videgrabadora, seleccione la entrada de video a la que esté conectado el receptor de satélite o la videgrabadora presionando  en el control remoto.

### Utilizando su televisor con estas conexiones

Esta conexión le permite hacer lo siguiente:

- Programar su control remoto Sony para operar su videgrabadora o receptor de satélite (ver página 5).
- Para que el receptor de satélite trabaje con esta conexión su videgrabadora debe estar prendida.
- Para operar su videgrabadora con el control remoto presiona  o  (del area de FUNCTION) botón para operar su receptor de satélite, (ver página 7).
- Presione  varias veces para cambiar la toma de la videgrabadora (VIDEO input), VHF/UHF (canales locales o canales codificados) o su decodificador (sistema de televisión por pago o canales codificados).

## Conexión de un Reproductor de DVD

Use cables de audio/video (no incluidos) para conectar las tomas de AUDIO/VIDEO OUT del reproductor de DVD a la toma de VIDEO IN del televisor.

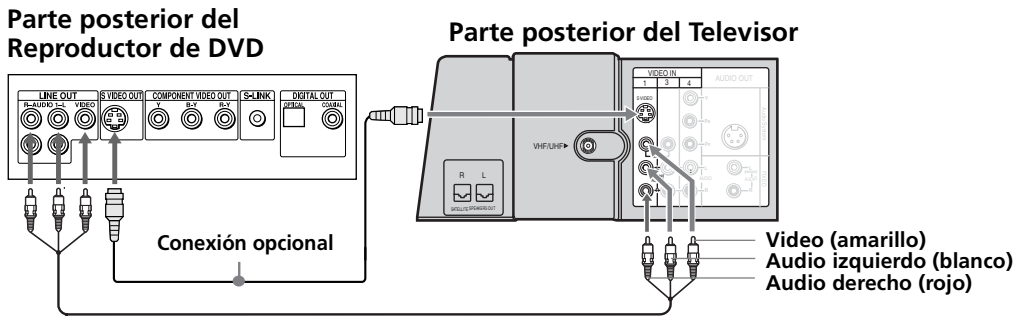

### Conexión opcional

- ❑ Para obtener una mejor calidad de imagen, utilice S VIDEO en lugar del cable amarillo de video. Como S VIDEO no proporciona sonido, debe mantener conectados los cables de audio.
- ❑ Si el reproductor de DVD tiene salidas de video para componentes (YP<sub>B</sub>Pr), puede optimizar la calidad de imagen con cables de video para componentes (480i únicamente).

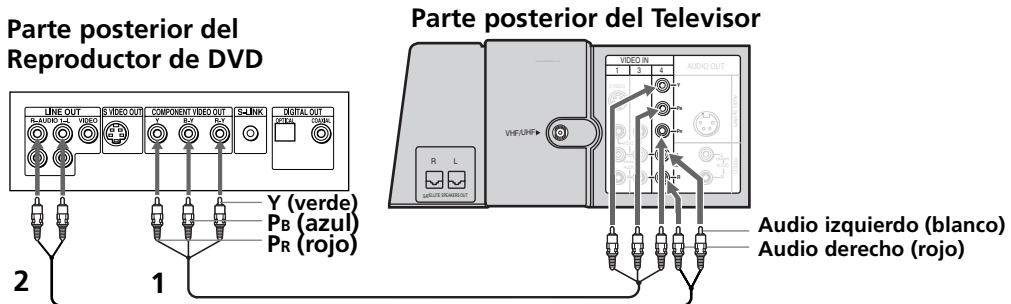

- 1** Conecte YP<sub>B</sub>Pr OUT de su reproductor de DVD a YP<sub>B</sub>Pr IN del televisor con cables de componentes de video (no incluidos).
- 2** Conecte la toma AUDIO OUT del reproductor de DVD a la toma AUDIO IN del televisor.

Las salidas YP<sub>B</sub>Pr del reproductor de DVD en ocasiones están marcadas Y, C<sub>B</sub> y C<sub>R</sub> o Y, B-Y, y R-Y. En tal caso, conecte los cables según el color de las tomas.

### Utilizando su televisor con estas conexiones

Esta conexión le permite hacer lo siguiente:

- ❑ Programar su control remoto Sony para operar su reproductor de DVD (ver página 5).
- ❑ Para activar su control remoto presiona (del área de FUNCTION) para operar su DVD, (ver página 7).
- ❑ Presione varias veces para cambiar la toma del DVD (VIDEO input).

## Conexión de un sistema de Audio

 Si conecta un sistema de Teatro en Casa vea el manual de éste para conexiones adicionales.

- 1 Usando los cables de audio/video (no incluidos), conecte el AUDIO OUT de su televisor a una de las tomas no usadas (TV, AUX, TAPE2) en su estéreo.
- 2 Ajuste el equipo de sonido a la entrada de línea seleccionada. Consulte "Uso del Menú de Audio" en la página 31 para obtener más instrucciones sobre la configuración del audio.

### Parte posterior del Televisor

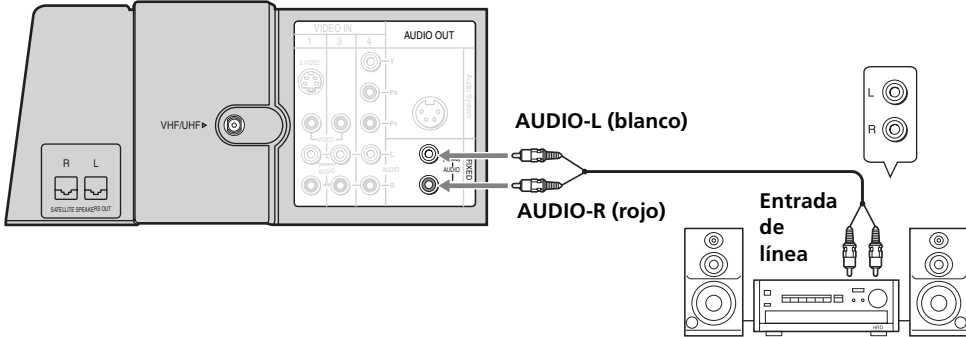

## Conexión de una Cámara de Video

Para conectar su videocámara usted puede usar la toma del panel frontal del televisor o la toma del panel posterior del televisor Audio/ Video. Usando los cables de AUDIO/ VIDEO OUT (no incluidos), conecte el AUDIO/VIDEO OUT de su videocámara a la toma de AUDIO/VIDEO IN en su televisor.

### Panel frontal

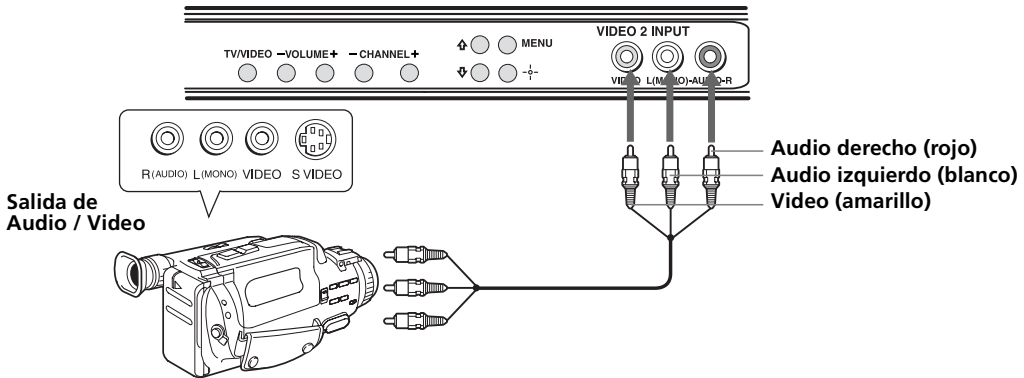

### Conexión opcional

- Para obtener una mejor calidad de imagen, use S VIDEO en el panel posterior del televisor en lugar del cable amarillo de video. Como S VIDEO no proporciona sonido, debe mantener conectados los cables de audio.

 El panel frontal del modelo KV-21FA515 incluye una salida para audífonos. Cuando se usan los audífonos se recomienda que el efecto de audio se encuentre en el modo No (apagado), de lo contrario es posible que no escuche la información de audio completa.

## Conexión para editar Videocintas (videograbadora y cámara de video)

### Salida de AUDIO/VIDEO



Camara

### Videograbadora

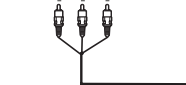
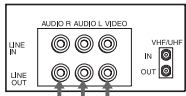

### Videograbadora

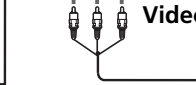

### Parte posterior del Televisor

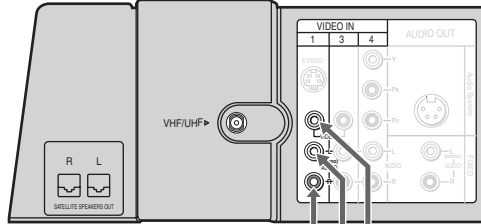

Video (amarillo)  
Audio izquierdo (blanco)  
Audio derecho (rojo)

2

- 1 Para editar una videocinta conecte a la videograbadora los siguientes aparatos (videograbadora o cámara de video).
  - a) Con un cable de audio/video (no incluido) conecte AUDIO/VIDEO OUT de su cámara de video al AUDIO/VIDEO IN de su videograbadora (para grabar).
  - b) Con un cable de audio/video (no incluido) conecte AUDIO/VIDEO OUT de la videograbadora (para reproducir) al AUDIO/VIDEO IN de su videograbadora (para grabar).
- 2 Con un cable de audio/video (no incluido) conecte AUDIO/VIDEO OUT de su videograbadora (para grabar) al AUDIO/VIDEO IN de su televisor.

### Utilizando su televisor con estas conexiones

Esta conexión le permite hacer lo siguiente:

- Programar su control remoto para operar su videograbadora (ver página 5).
- Para activar su control remoto presione  para operar su videograbadora (ver página 7).





# Funciones Básicas del Televisor

## Programación automática

Cuando haya terminado de conectar el televisor, puede ajustar los canales con la opción de Autoprogramación.

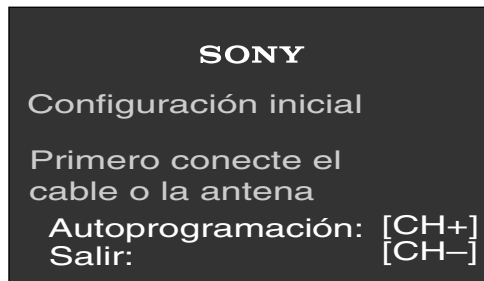









- 1 Primero conecte la antena; después presione  para encender el televisor. Aparecerá la pantalla de Configuración inicial.





- 2 Presione  en el control remoto o en el panel frontal del televisor para realizar la Autoprogramación, o presione  para salir.

 La pantalla de Configuración inicial aparecerá cada vez que encienda el televisor hasta que active Autoprogramación.

### Para volver a activar Autoprogramación

- 1 Presione .
- 2 Presione  para seleccionar el menú de Ajuste de Canal.
- 3 Presione  para seleccionar cable. Presione  para seleccionar.
- 4 Presione  o  para seleccionar Si o No según el estado del televisor. Presione .
- 5 Presione  para seleccionar Autoprogramación. Presione  para buscar los canales.
- 6 Una vez finalizada la función de Autoprogramación, presione  para salir.

### Para reestablecer los ajustes de fábrica del televisor

- 1 Encienda el televisor.
- 2 Mantenga oprimido el botón  del control remoto.
- 3 Oprima y suelte el botón POWER (encendido/apagado) del panel frontal del televisor. (El televisor se apaga).
- 4 Suelte el botón .
- 5 Encender con el botón de POWER (encendido/apagado).

# Acceso rápido a los Menús

Los ajustes siguientes están disponibles en los menús de pantalla. Para obtener más detalles sobre el uso de los menús, consulte “Uso de los Menús” en la página 29.

 Los menús ilustrados en este manual son para el modelo KV-29FA515. Es posible que los menús que usted tiene sean diferentes a estos.

## Menú

## Permite



Modificar los ajustes de la imagen.



Cambiar el ajuste de Audio.



Personalizar el ajuste de los Canales.

**Menú**

**Permite**



Bloquear los canales no deseados y controlar lo que ven sus hijos.



Ajustar el reloj del televisor y programar el encendido y apagado automático del televisor establecido mediante Timer 1 y Timer 2 (Reloj 1 y Reloj 2).



Seleccionar los modos de subtítulos, información del nombre y tiempo restante del programa en curso, mejorar la calidad de la imagen, etiquetar las entradas de video, seleccionar el idioma de los menús, realzar la resolución de la imagen para el reproductor de DVD, corregir la inclinación de la imagen.



# Uso de los Menús

Esta sección muestra las opciones disponibles para configurar y ajustar el televisor.

Para navegar en el menú utilice el control remoto.

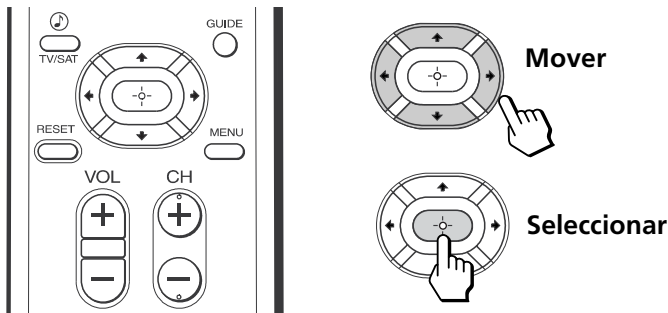

Para desplazarse en la pantalla del menú del televisor utilice los botones con flechas (↑, ↓, ←, →) para mover el cursor. Al presionar los botones se podrá mover en la dirección deseada. Presione el botón central (⏏) para seleccionar la opción deseada.

## Para acceder a un Menú

- 1 Presione para ver el menú en pantalla.
- 2 Utilice los botones ← o → para seleccionar el menú deseado y después presione .
- 3 Utilice los botones ↑ o ↓ para seleccionar la opción deseada y después presione .
- 4 Siga las indicaciones que aparecen en pantalla para activar las opciones deseadas. Presione para terminar el ajuste.
- 5 Presione para salir del menú.

Presione una vez para mostrar el menú en pantalla y presiónelo de nuevo para volver a la vista normal. Si no presiona ningún botón, el menú se cierra automáticamente transcurridos 90 segundos aproximadamente.

# Uso del Menú de Video

Para acceder al Menú de Video, siga los siguientes pasos:

**Para mostrar**      **Para seleccionar**



Presione  $\downarrow$  para resaltar la opción deseada; después presione  $\odot$ .



## Modo

*Visualización personalizada de la imagen*

Presione  $\uparrow$  o  $\downarrow$  para resaltar una de las siguientes opciones y después presione  $\odot$  para seleccionarla.

**Vívido:** Seleccione este modo para aumentar el contraste y la nitidez de la imagen.

**Estándar:** Seleccione este modo para obtener una imagen estándar.

**Película:** Seleccione este modo para obtener una imagen muy detallada.

**Pro:** Seleccione este modo para una imagen con mejor nitidez.



Presione



para acceder directamente a los modos de la imagen (Vívido, Estándar, Película y Pro).

## Contraste

Presione  $\leftarrow$  para reducir el contraste de la imagen. Presione  $\rightarrow$  para aumentar el contraste de la imagen.

## Brillo

Presione  $\leftarrow$  para oscurecer la imagen. Presione  $\rightarrow$  para aumentar el brillo de la imagen.

## Color

Presione  $\leftarrow$  para reducir la intensidad del color. Presione  $\rightarrow$  para aumentar la intensidad del color.

## Tinte

Presione  $\leftarrow$  para aumentar los tonos rojos. Presione  $\rightarrow$  para aumentar los tonos verdes.

## Nitidez

Presione  $\leftarrow$  para suavizar la imagen. Presione  $\rightarrow$  para aumentar la nitidez de la imagen.

## Temp. del Color

*Ajuste de la tonalidad del blanco*

Presione  $\uparrow$  o  $\downarrow$  para resaltar una de las siguientes opciones y después presione  $\odot$  para seleccionarla.

**Frío:** Proporciona a los colores blancos un tono azulado.

**Neutro:** Proporciona a los colores blancos un tono neutro.

**Cálido:** Proporciona a los colores blancos un tono rojizo.

## ClearEdge VM

*Claridad de imagen*

Aumenta la definición de la imagen al proporcionar un contorno limpio y nítido a los objetos. Presione  $\uparrow$  o  $\downarrow$  para seleccionar una de las siguientes opciones: **Alto**, **Bajo**, **No**. Después oprima  $\odot$ .

## Uso del Menú de Audio

Para acceder al Menú de Audio, siga los siguientes pasos:

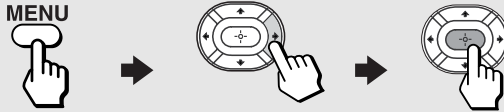

Para mostrar    Para resaltar     Para seleccionar



Presione  para resaltar la opción deseada; después presione .



### Efecto

Presione  o  para resaltar una de las siguientes opciones y después presione  para seleccionarla.

#### Dolby Virtual:

Crea un sonido envolvente virtual usando los sistemas de Dolby Pro Logic II y TruSurround. En este modo se recomienda colocar las Bocinas Satelitales a un lado del televisor (para más detalles, consulte la página 14).

#### Dolby PLII Música:

Diseñado para señales de Música estéreo, dando un sonido natural a la música y una ambientación como la que se tiene en una sala de conciertos.

#### Dolby PLII Matriz:

Simula el sonido multicanal, ideal para programas mono.



#### Dolby PLII Película:

Este modo está diseñado para reproducir el sonido de las películas de la misma manera que se hacen en las salas de cine.



#### No:

Recepción mono o estéreo normal. Sin procesamiento de sonido.

 En los Efectos de audio Dolby Virtual, Dolby PLII Música, Doly PLII Matriz y Dolby PLII Película, todas las bocinas se activan (la bocina central, las dos bocinas laterales internas, las dos bocinas satelitales y el subwoofer), para optimizar el sonido en estos efectos, se recomienda colocar las bocinas como se indica en la página 14. Cuando el efecto de audio se encuentre en modo de apagado (No), la bocina central se desactiva.

 Presione  para acceder directamente a los ajustes de Efecto de Audio (Dolby Virtual, Dolby PLII Música, Dolby PLII Matriz, Dolby PLII Película, No).

### Bocinas Satelitales

Presione  o  para resaltar una de las siguientes opciones y después presione  para seleccionarla.

**Si:** Seleccione esta opción para escuchar sonido proveniente de las bocinas satelitales.

**No:** Seleccione esta opción para apagar las bocinas satelitales.

 Esta opción sólo se activa cuando el ajuste de Efecto de Audio se encuentra en Dolby Virtual o No.



- Ecuualizador** Presione **▲** o **▼** para seleccionar la opción de ecualización que desee.
- Dinámico:** Enfatiza el audio de películas de acción, eventos deportivos y videos musicales.
  - Estándar:** Respuesta de sonido plana.
  - Juego:** Enfatiza el audio de los juegos de video.
  - Voz:** Enfatiza el audio de la voz; ideal para noticieros y documentales.

#### Para personalizar los niveles de cada una de las frecuencias del Ecuualizador

- 1 Presione **⊕** para seleccionar el modo de ecualización que desee personalizar.
- 2 Presione **▲** o **▼** para seleccionar la frecuencia que desee ajustar.
- 3 Presione **◀** o **▶** para disminuir o aumentar la frecuencia.
- 4 Presione **MENU** para salir del menú.

- MTS** Presione **▲** o **▼** para resaltar una de las siguientes opciones y después presione **⊕** para seleccionarla.
- Sonido multicanal del televisor**
  - Estéreo:** Seleccione esta opción cuando visualice una emisión en estéreo.
  - Mono:** Seleccione esta opción para reducir el ruido en zonas de recepción defectuosa.
  - Auto SAP:** Seleccione esta opción para que el televisor cambie automáticamente a Segundo Programa de Audio (SAP) al recibir la señal.

Presione **MTS/SAP** para acceder directamente a los ajustes de MTS (Estéreo, Mono y Auto SAP). Si el televisor se encuentra en el modo Auto SAP, es posible que algunos programas se silencien o se distorsionen. Si el televisor no emite ningún sonido, cambie el ajuste de Audio a Estéreo o Mono.

En los modos de Video no se podrá acceder a MTS.

- Bocinas** Presione **▲** o **▼** para resaltar una de las siguientes opciones y después presione **⊕** para seleccionarla.
- Selección personalizada de la fuente de salida de audio**
  - Si:** Seleccione esta opción para escuchar sonido proveniente de las bocinas del televisor con o sin sistema estéreo adicional.
  - No:** Seleccione esta opción para apagar las bocinas del televisor y escuchar el sonido del televisor únicamente a través de las bocinas de un sistema de audio externo.



**Balance** Presione ◀ para enfatizar el volumen de la bocina izquierda. Presione ▶ para enfatizar el volumen de la bocina derecha.

✎ Esta opción solo está disponible cuando el Efecto de Audio se encuentra en el modo No.

**Bocina Central** Presione ▲ o ▼ para aumentar o disminuir el nivel del sonido de la bocina central.

✎ Esta opción solo está disponible cuando el Efecto de Audio se encuentra en el modo de Dolby Virtual.

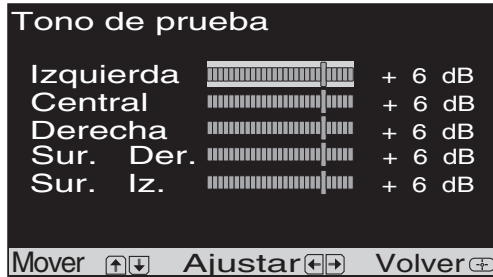

**Tono de Prueba** Esta función permite ajustar el nivel de las bocinas y confirmar su localización.

**Izquierda:** Presione ◀ para reducir el volumen de la bocina izquierda del televisor. Presione ▶ para aumentar el volumen de la bocina derecha del televisor.

**Central:** Presione ◀ para reducir el volumen de la bocina derecha del televisor. Presione ▶ para aumentar el volumen de la bocina central.

**Derecha:** Presione ◀ para reducir el volumen de la bocina derecha del televisor. Presione ▶ para aumentar el volumen de la bocina derecha del televisor.

**Surround Izquierda:** Presione ◀ para reducir el volumen de la bocina satelital izquierda. Presione ▶ para aumentar el volumen de la bocina satelital izquierda.

**Surround Derecha:** Presione ◀ para reducir el volumen de la bocina satelital derecha. Presione ▶ para aumentar el volumen de la bocina satelital derecha.

✎ Al seleccionar cada bocina, el televisor emitirá un sonido el cual permite confirmar la localización de la bocina y ajustar su nivel de sonido.

✎ El ajuste de Tono de Prueba solo esta disponible cuando uno de los efectos de Dolby PLII es seleccionado.

## Uso del Menú de Ajuste de Canal

Para acceder al Menú de Canal, siga los siguientes pasos:

Para mostrar    Para resaltar     Para seleccionar

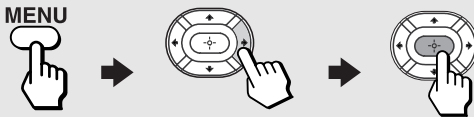









Presione ↓ para resaltar la opción deseada; después presione .



### Canales Favoritos

*Acceso rápido a los canales favoritos*

- 1 Presione ↑ o ↓ para seleccionar la posición (1 a 5) en la que desea ajustar un canal favorito y después presione .
- 2 Presione ↑ o ↓ para desplazarse por los canales hasta encontrar el que desea agregar a sus canales favoritos.
- 3 Presione  para seleccionarlo, esto cambiará su televisor de manera automática al canal que seleccionó.
- 4 Para eliminar un canal del menú de Canales Favoritos seleccione el canal, presionando  y después presione .
- 5 Presione ← para volver al menú de Ajuste de Canal o presione  para salir.

 Para usar la opción de Canales Favoritos: Salga de todos los menús y presione . Presione ↑ o ↓ para desplazar el cursor al número de canal deseado y presione .

### Cable

Presione ↑ o ↓ para resaltar una de las siguientes opciones y después presione  para seleccionarla.

**Sí:** Selecciónelo si recibe canales de sistema de televisión de pago.

**No:** Selecciónelo si utiliza una antena de televisión.

 Después de seleccionar la opción de cable, deberá realizar la función de Autoprogramación para que el televisor reconozca los nuevos canales. No podrá cambiar las opciones de cable cuando "Fijar Canal" esté activado.

**Fijar Canal** Presione o para resaltar una de las siguientes opciones y después presione para seleccionarla.

**No:** Fijar Canal no está activado.

**2-6:** Selecciónelos cuando desee controlar toda la selección de canales por medio de un decodificador o una videograbadora. Seleccione el canal adecuado (normalmente el 3 o el 4) y utilice el control remoto del decodificador o de la videograbadora para seleccionar los canales.

**Video 1:** Seleccione esta opción para fijar su televisor a las entradas de video disponibles cuando tenga conectado el equipo de video, (por ejemplo, el receptor de satélite).

**Autoprogramación** Realice la función de Autoprogramación siempre que cambie la entrada de VHF/UHF en la parte posterior del televisor. El televisor recorrerá todos los canales disponibles y programará los que se reciben.

**Omitir/Añadir Canal** Utilice esta función después de ejecutar Autoprogramación para omitir los canales no deseados o para añadir nuevos canales.

- 1 Presione o para seleccionar la posición del canal deseado y después presione .
- 2 Presione o para omitir o añadir canal y después presione .
- 3 Presione para volver al menú de Ajuste de Canal o presione para salir.

Cuando presione CH+ o CH- no tendrá acceso a los canales omitidos, sólo a través de los botones podrá sintonizarlos.

**Nombre del Canal**

- 1 Presione y después presione o hasta que localice el número del canal deseado. Presione para activar el canal.
- 2 Presione . Presione o para mostrar la primera letra o número de la etiqueta y después presione para seleccionarlo. Repita este proceso, hasta que haya seleccionado todas las letras.
- 3 Presione para volver al menú de Ajuste de Canal o presione para salir.

No podrá utilizar las opciones Canales Favoritos, Cable, Omitir/Añadir Canal, Nombre del Canal y el menú de Bloqueo de Canal cuando Fijar Canal esté activado.

## Uso del Menú de Bloqueo de Canal

Para acceder al Menú de Bloqueo de Canal, siga los siguientes pasos:



<b>Para mostrar</b>	<b>Para resaltar</b> 	<b>Para seleccionar</b>
		





La función de Bloqueo de Canal es una herramienta para ayudar a que los padres controlen lo que ven sus hijos.

### Para usar el Menú de Bloqueo de Canal

Después de haber seleccionado el Menú de Bloqueo de Canal, podrá introducir una clave de acceso de 4 dígitos. No se podrá acceder a esta función sin clave de acceso.

- 1 Use los botones del 0-9 para registrar una clave de acceso de 4 dígitos.
- 2 Confirme su clave de acceso introduciéndola de nuevo.
- 3 Presione  para continuar.
- 4 Presione  para resaltar una de las siguientes opciones y después presione .

### Bloqueo de Canal

Presione  o  para resaltar una de las siguientes opciones y después presione  para seleccionarla.

**No:** Seleccione esta opción si desea permitir el canal bloqueado en el que se encuentra.

**Personal:** Le permite bloquear o permitir canales.

 Al seleccionar la opción No, permitirá el canal bloqueado en el que se encuentra. Para volver a bloquear el canal, tendrá que volver a la opción de Personal.

 Si un canal está bloqueado, se mostrará una pantalla negra con las palabras "Programa Bloqueado", la función de bloqueo de canal no aplica a las entradas de video.

**Cambiar la Contraseña** Use los botones del 0-9 para registrar una nueva clave de acceso de 4 dígitos.

 La próxima vez que entre al Menú de Bloqueo de Canal será necesario acceder con la clave de acceso que introdujo la primera vez. Guarde este manual en un lugar seguro.

 Si olvida su clave de acceso, consulte la página 39.

## Uso del Menú de 🕒 Hora/Timers (Reloj)





Para acceder al Menú de Timer, siga los siguientes pasos:

**Para mostrar**   **Para resaltar** 🕒   **Para seleccionar**



### Hora Actual

Permite ajustar el día y la hora actual en su televisor. Presione  para abrir el menú de Hora Actual:









- 1 Presione  o  para resaltar el día que desee introducir y después presione . Repita este proceso hasta que haya seleccionado la hora completa.
- 2 Presione  para salir del menú.

 Debe ajustar la Hora Actual antes de poder utilizar Timer 1 y Timer 2 (Reloj 1 y Reloj 2).

### Timer 1 y Timer 2 (Reloj 1 y Reloj 2)

*Visualización  
programada*

Programa su televisor para encenderse y apagarse al día, hora, duración y canal deseado. La duración máxima del reloj es de 6 horas. Cuando el canal esté fijado, no será necesario introducir el canal.

- 1 Presione  y luego  o  para seleccionar Timer 1 o Timer 2 (Reloj 1 o Reloj 2) y después presione .
- 2 Presione  o  para introducir el día, hora, duración y el canal deseado y después presione . Timer (Reloj) debe estar en Sí cuando se haya fijado, y se encenderá una luz roja en el panel frontal del televisor.
- 3 Presione  para salir del menú.

 Seleccione No para desactivar el Timer (Reloj). El ajuste anterior quedará grabado.

 Al ejecutar Autoprogramación, los ajustes de Timer 1 y Timer 2 (Reloj 1 y Reloj 2) se borrarán. Asimismo, en caso de producirse una pérdida de electricidad, los ajustes de Hora Actual, Timer 1 y Timer 2 (Reloj 1 y Reloj 2) se borrarán.

## Uso del Menú de Ajustes

Para acceder al Menú de Ajustes, siga los siguientes pasos:

Para mostrar    Para resaltar     Para seleccionar

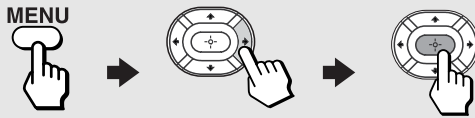

Presione **↓** para resaltar la opción deseada; después presione **→**.



### **Caption Vision** *Subtítulos*

Permite seleccionar tres modos de subtítulos (para programas que se emiten con subtítulos). Presione **↑** o **↓** para resaltar una de las siguientes opciones y después presione **→** para seleccionarla.

**No:** Los subtítulos no están activados.

**CC1, 2, 3, 4:** Muestra el diálogo impreso y los efectos de sonido de un programa.  
*Subtítulos 1, 2, 3, 4*

**Text1, 2, 3, 4:** Muestra información sobre la red o emisora.  
*Texto 1, 2, 3, 4*

### **Info de canal** *Información del canal*

Permite conocer el nombre y tiempo restante del programa. Utilice los botones **↑** o **↓** para seleccionar una de las siguientes opciones: Sí, No. Después presione **→**.

### **Intelligent Picture**

Presione **↑** o **↓** para resaltar una de las siguientes opciones y después presione **→** para seleccionarla. Esta opción sólo está disponible para los canales provenientes de cable ó antena.

**Sí:** Seleccione esta opción para obtener una mejor calidad de imagen en los canales con señal débil.

**No:** Seleccione esta opción para desactivar Intelligent Picture.

### **Etiqueta de Video** *Etiqueta el equipo conectado*

Permite etiquetar los componentes de audio/video conectados a su televisor como: VHS (videgrabadora), DVD (reproductor de DVD), etc. Cuando presione TV/VIDEO la etiqueta seleccionada se mostrará en la pantalla.

**1** Presione **↑** o **↓** para seleccionar la entrada que desee etiquetar y después presione **→**.

**2** Presione **↑** o **↓** para elegir una etiqueta y presione **→**.

**3** Presione **←** para volver al menú de Ajustes o presione **MENU** para salir.

### **Idioma**

Muestra todos los menús en el idioma elegido.

Presione **↑** o **↓** para seleccionar el idioma deseado: **English** (inglés), **Español**, **Français** (francés) y después presione **→**.

### **Modo 16:9**

Proporciona una resolución mejorada de la imagen para fuentes de pantalla panorámica como el reproductor de DVD (sólo está disponible cuando el televisor esté en modo Video).

### **Rotación**



Presione **↑** o **↓** para corregir la inclinación de la imagen entre -5 a +5 y después presione **→** para fijarla.

# Información Adicional

## Solución de problemas

Si tiene problemas con el televisor, intente seguir las indicaciones que se sugieren a continuación. Si el problema persiste, consulte con su proveedor Sony más cercano.

### General

Problema	Posibles Soluciones
<b>Hace falta restablecer los ajustes de fábrica</b>	<input type="checkbox"/> Encienda el televisor, mientras mantenga oprimido el botón  del control remoto, oprima el botón de POWER (encendido/apagado) del panel frontal del televisor (el televisor se apagará). Suelte el botón  . Encienda el televisor.
<b>El televisor está sucio</b>	<input type="checkbox"/> Limpie el televisor con un paño suave y seco. Nunca use solventes fuertes como diluyentes o bencina, puesto que pueden dañar el acabado de la unidad.
<b>Aparece un cuadro negro en la pantalla</b>	<input type="checkbox"/> Está seleccionada una opción de texto en el menú de Ajustes (página 38) y no hay texto disponible. Para desactivar esta función, seleccione No en la opción Caption Vision (subtítulos). Si desea ver subtítulos, escoja CC1-4 (subtítulos 1-4) en lugar de Text1-4 (texto 1-4).
<b>Olvidó la clave de acceso del Menú de Bloqueo de Canal</b>	<input type="checkbox"/> Introduzca la siguiente clave de acceso maestra: 4357. Después de usar la clave de acceso maestra debe crear una nueva clave de acceso. No puede utilizar la clave de acceso maestra para permitir canales bloqueados.

### Control Remoto

Problema	Posibles Soluciones
<b>El Control Remoto no funciona</b>	<input type="checkbox"/> Al operar su televisor oprima TV (FUNCTION). <input type="checkbox"/> Vea si instaló las baterías correctamente. <input type="checkbox"/> Las baterías pueden estar bajas. Sustitúyalas (página 2). <input type="checkbox"/> Aleje el televisor por lo menos 1 metro de cualquier lámpara fluorescente.
<b>No se puede cambiar el canal con el control remoto</b>	<input type="checkbox"/> Asegúrese de que no ha cambiado el televisor del canal 3 o 4 con otro dispositivo para cambiar canales. <input type="checkbox"/> Si está usando otro aparato para cambiar los canales, no olvide presionar el botón FUNCTION correspondiente a ese aparato. Por ejemplo, si está usando su videgrabadora para controlar los canales, asegúrese de presionar los botones VCR/DVD FUNCTION (página 3).
<b>Perdió el control remoto</b>	<input type="checkbox"/> Puede utilizar los botones del panel frontal para acceder a los menús (página 2). Póngase en contacto con su proveedor Sony más cercano para solicitar uno de repuesto.
<b>Más de un código está listado</b>	<input type="checkbox"/> Introdúzcalos por separados hasta que encuentre el código correcto para su equipo.

Problema	Posibles Soluciones
<b>Se desprogramó el control remoto cuando cambió las baterías</b>	<ul style="list-style-type: none"> <li><input type="checkbox"/> Debe programar de nuevo el control remoto (página 5).</li> </ul>

## Video

Problema	Posibles Soluciones
<b>No hay imagen ni sonido</b>	<ul style="list-style-type: none"> <li><input type="checkbox"/> Asegúrese de que el cable de alimentación está conectado.</li> <li><input type="checkbox"/> Si hay luz roja que parpadea en la parte frontal del televisor durante unos minutos, desconecte y vuelva a conectar el cable de alimentación para restaurar el televisor. Si el problema persiste llame al servicio técnico local.</li> <li><input type="checkbox"/> Compruebe los ajustes de TV/VIDEO; si ve la televisión, póngalo en TV; si ve imágenes de un aparato de video, póngalo en VIDEO 1,2,3 o 4 (página 4).</li> <li><input type="checkbox"/> Intente ver otro canal para descartar algún problema en la emisora.</li> </ul>
<b>Imagen de mala calidad, sin imagen, buen sonido</b>	<ul style="list-style-type: none"> <li><input type="checkbox"/> Ajuste el contraste en el Menú de Video (página 30).</li> <li><input type="checkbox"/> Ajuste el brillo en el Menú de Video (página 30).</li> <li><input type="checkbox"/> Compruebe las conexiones de la antena o de televisión por pago (página 11).</li> <li><input type="checkbox"/> Compruebe que el ajuste de Intelligent Picture se encuentre en la posición Sí (página 38). Esta opción sólo está disponible para los canales provenientes de cable o antena.</li> </ul>
<b>Imagen pobre en color y nitidez</b>	<ul style="list-style-type: none"> <li><input type="checkbox"/> Ajuste color en el Menú de Video (página 30).</li> <li><input type="checkbox"/> Ajuste nitidez en el Menú de Video (página 30).</li> <li><input type="checkbox"/> Asegúrese en el Menú de Ajustes que la opción de "Intelligent Picture" se encuentre en la posición de "No" (página 38).</li> </ul>
<b>Sin color</b>	<ul style="list-style-type: none"> <li><input type="checkbox"/> Ajuste color en el Menú de Video (página 30).</li> </ul>
<b>Sin señal</b>	<ul style="list-style-type: none"> <li><input type="checkbox"/> Compruebe el ajuste de Cable en el Menú de Ajuste de Canal (página 34).</li> <li><input type="checkbox"/> Compruebe las conexiones de la antena o de televisión por pago (página 11).</li> <li><input type="checkbox"/> Asegúrese de que el canal seleccionado esté emitiendo señal.</li> </ul>
<b>Líneas de puntos o rayas</b>	<ul style="list-style-type: none"> <li><input type="checkbox"/> Ajuste la antena.</li> <li><input type="checkbox"/> Aparte el televisor de cualquier otro equipo electrónico. Algunos equipos electrónicos crean ruido eléctrico que puede interferir con la recepción del televisor.</li> </ul>
<b>Imágenes dobles o fantasmas</b>	<ul style="list-style-type: none"> <li><input type="checkbox"/> Revise la antena exterior o llame al servicio técnico de televisión por pago.</li> </ul>



## Audio

Problema	Posibles Soluciones
<b>Buena imagen, sin sonido</b>	<ul style="list-style-type: none"><li><input type="checkbox"/> Presione  para que desaparezca Muting de la pantalla (página 3).</li><li><input type="checkbox"/> Compruebe los ajustes de Audio. Es posible que el televisor esté ajustado en Auto SAP o Bocinas se encuentre en la posición No (página 32).</li></ul>

## 5.1 Surround System

Problema	Posibles Soluciones
<b>No tiene sonido la bocina central y el subwoofer.</b>	<ul style="list-style-type: none"><li><input type="checkbox"/> Asegúrese de que el cable esté bien conectado en la salida de Audio System del televisor (página 12).</li><li><input type="checkbox"/> La bocina central no se activa si el efecto se encuentra en modo de apagado (No). La bocina central se activa únicamente cuando se selecciona unos de los efectos de Dolby (Dolby Virtual, Dolby PLII Música, Dolby PLII Matriz y Dolby PLII Película).</li></ul>
<b>No tiene sonido una o ambas bocinas satelitales</b>	<ul style="list-style-type: none"><li><input type="checkbox"/> Asegúrese de que el cable esté bien conectado en las salidas R, L del televisor y a las bocinas (página 13).</li><li><input type="checkbox"/> Asegúrese de tener seleccionado el modo "Si" en la opción de Bocinas Satelitales en el Menú de Audio, consulte la página 31.</li><li><input type="checkbox"/> Las Bocinas Satelitales se desactivan si el efecto de audio se encuentra en modo de apagado (No), consulte el Menú de Audio en la página 31.</li></ul>
<b>Una de las bocinas satelitales tiene mas sonido que la otra</b>	<ul style="list-style-type: none"><li><input type="checkbox"/> Ajuste los niveles de las bocinas en la opción de Tono de Prueba (página 33).</li></ul>

## Canales

Problema	Posibles Soluciones
<b>No se reciben canales con un número alto (UHF) cuando se utiliza una antena</b>	<ul style="list-style-type: none"><li><input type="checkbox"/> Asegúrese de que Cable está en la posición No en el menú de Ajuste de Canal (página 34).</li><li><input type="checkbox"/> Ejecute auto programación para añadir canales que actualmente no estén en la memoria (página 25).</li></ul>
<b>Parece que no funcionan las emisoras de cable</b>	<ul style="list-style-type: none"><li><input type="checkbox"/> Asegúrese de que Cable esté en la posición Si en el menú de Ajuste de Canal (página 34).</li><li><input type="checkbox"/> Ejecute Auto programación para añadir canales que actualmente no estén en la memoria (página 25).</li></ul>

Si después de leer este manual de instrucciones, tiene más preguntas relacionadas con el uso del televisor Sony, póngase en contacto con su proveedor Sony más cercano para recibir asistencia técnica.

# Especificaciones

Sistema de televisión	Estándar de televisión estadounidense /NTSC
Cobertura de canales	VHF: 2-13/UHF: 14-69/CATV: 1-125
Antena	Terminal de antena externa para VHF/UHF de 75 ohm
Tubo de imagen	Cinescopio FD Trinitron®
Requisitos de alimentación para todos los países excepto en donde se indique:	ca 120 V 60 Hz ca 220 V 50/60 Hz (Chile, Perú, Bolivia)
Accesorios incluidos	2 Baterías de tamaño AA (R6) Control remoto RM-Y195 2 cables para Bocinas Satelitales 1 Antena dipolo (sólo KV-21FA515) Mezclador EAC-66 U/V (sólo KV-21FA515)
Accesorios opcionales	Cables de conexión VMC-810S/820S, VMC-720M, YC-YC-15V/30V, RK74A Mezclador EAC-66 U/V Soporte de pared WS-WV10D

## KV-21FA515

Tamaño de la pantalla	Tamaño de pantalla visible: 507 mm (20 pulgadas) medido en diagonal Tamaño de pantalla real: 533,4 mm (21 pulgadas) medido en diagonal
Entradas	1 de video, 1 de audio (panel frontal) 1 S VIDEO (panel posterior) 1 YPBPR, 1 audio (panel posterior) 1 RF (panel posterior) 2 de video, 2 de audio (panel posterior)
Salidas	1 para audífonos (panel frontal) 1 para Bocina Central/Subwoofer (Audio System) 1 de audio fija (panel posterior) 1 R, L para Bocinas Satelitales (panel posterior)
Potencia de audio del 5.1 Surround System:	5 W x 2 bocinas laterales, 15 W Subwoofer, 5 W Bocina central, 5 W x 2 Bocinas Satelitales
Consumo de energía para todos los países excepto en donde se indique:	180 W 175 W (Chile, Perú, Bolivia) Menos de 1 W en modo de espera
Dimensiones del televisor con la Bocina Central/Subwoofer instalados (An./Al./Prof.):	648 x 568,5 x 496,4 mm (25½ x 22½ x 19½ pulgadas)
Dimensiones de las Bocinas Satelitales (An./Al./Prof.):	112 x 478,4 x 87 mm (4¾ x 18¾ x 3½ pulgadas)
Peso del televisor con la Bocina Central/Subwoofer instalados:	28,2 kg (62 lbs. 1oz.)
Peso de las Bocinas Satelitales:	0,6 kg (1 lb. 5oz.)

## KV-29FA515

Tamaño de la pantalla	Tamaño de pantalla visible: 685,8 mm (27 pulgadas) medido en diagonal Tamaño de pantalla real: 736,6 mm (29 pulgadas) medido en diagonal
Entradas	1 de video, 1 de audio (panel frontal) 1 S VIDEO (panel posterior) 1 YPbPr, 1 de audio (panel posterior) 1 RF (panel posterior) 2 de video, 2 de audio (panel posterior)
Salidas	1 para Bocina Central/Subwoofer (Audio System) 1 de audio fija (panel posterior) 1 R, L para Bocinas Satelitales (panel posterior)
Potencia de audio del 5.1 Surround System:	7 W x 2 bocinas laterales, 20 W Subwoofer, 7 W Bocina central, 7 W x 2 Bocinas Satelitales
Consumo de energía para todos los países excepto en donde se indique:	240 W 235 W (Chile, Perú, Bolivia) Menos de 1 W en modo de espera
Dimensiones del televisor con la Bocina Central/Subwoofer instalados (An./Al./Prof.):	804 x 697 x 509 mm (31 <sup>5</sup> / <sub>8</sub> x 27 <sup>1</sup> / <sub>2</sub> x 20 pulgadas)
Dimensiones de las Bocinas Satelitales (An./Al./Prof.):	112 x 605 x 87 mm (4 <sup>3</sup> / <sub>8</sub> x 23 <sup>3</sup> / <sub>4</sub> x 3 <sup>1</sup> / <sub>2</sub> pulgadas)
Peso del televisor con la Bocina Central/Subwoofer instalados:	49.8 kg (109 lbs. 10oz.)
Peso de las Bocinas Satelitales:	0,8kg (1 lb. 12oz.)

*El diseño y las especificaciones están sujetos a cambios sin previo aviso.*



# Índice alfabético

## A

Autoprogramación 35

## B

Balance 33

Bocina Central 33

Bocinas 32

Bocinas Satelitales 31

    Posición recomendada 14

Brillo 30

## C

Cable 34

Canales Favoritos 34

Caption Vision 38

Características del televisor 1

Clear Edge VM 30

Color 30

Conexión del 5.1 Surround System 12, 13

Conexión para editar Videocintas  
(videgrabadora y cámara de video) 24

Conexiones

    Cable y antena 11

    Conexión de un reproductor de DVD 22

    Conexión de un sistema de Audio 23

    Conexión de un Televisor y una  
    Videograbadora 15

    Conexión de un televisor, una  
    videograbadora y un  
    decodificador 17

    Conexión de una Cámara de Video 23

Contraste 30

Control remoto

    Baterías 2

    Programación 5

    Uso 3

## E

Ecualizador 32

Efecto

    Dolby PLII Matriz 31

    Dolby PLII Música 31

    Dolby PLII Película 31

    Dolby Virtual 31

Especificaciones 42

Etiqueta de Video 38

## F

Fijar Canal 35

## H

Hora Actual 37

## I

Idioma 38

Info de Canal 38

Intelligent Picture 38

## M

Menús

    Ajuste de Canal 34

    Ajustes 38

    Audio 31

    Bloqueo de Canal 36

    Hora/Timers (Reloj) 37

    Video 30

Modo

    Estándar 30

    Película 30

    Pro 30

    Vívido 30

Modo 16:9 38

MTS

    Auto SAP 32

    Estéreo 32

    Mono 32

## N

Nitidez 30

Nombre del Canal 35

## O

Omitir/Añadir Canal 35

## P

Panel frontal del televisor 2

Panel posterior del televisor 9

## R

Rotación 38

## S

SLEEP 3

Solución de problemas 39

## T

Temperatura del Color 30

Timer 1 y Timer 2 (Reloj 1 y Reloj 2) 37

Tinte 30

Tono de Prueba 33





